

Atlante M

Les portes qui nous ressemblent

**PORTES
D'ENTRÉE**
*Collection
2018-2019*

VOTRE PORTE SUR MESURE !

MATÉRIAUX, STYLE,
CONFORT, SÉCURITÉ...

**TOUT POUR FAIRE
LE BON CHOIX !**



BY Cert. 6215962

ALUMINIUM & MIXTE

PVC

BOIS

4

Atlantem, l'expérience
et la qualité françaises

6

Choisir sa porte d'entrée

8

Eco-rénover... économiser

9

La sécurité avant tout !

10

L'esthétique sur mesure

11

Configurateur Atlantem



12 LES COORDONNÉS

Gammes Aluminium
Céramique, Tendance
et PVC Design

26 PORTES GRANDS VITRAGES

28 *Les portes grands vitrages
par Atlantem*

32 PORTES VISION

40 *Synthèse et performances
énergétiques*

**NOUVEAU SERVICE
UNIQUE
& GRATUIT**
À DÉCOUVRIR EN VIDÉO



toutsur
mamenuiserie
.com



Grâce à **toutsurmenuiserie.com**,
vous disposez de la **carte d'identité**
de votre porte d'entrée : origine,
caractéristiques techniques,
performances, conseils d'entretien,
labels... Des informations complètes,
personnalisées et actualisées !
**Flashez le QR Code placé sur le
dormant de votre porte** ou renseignez
le numéro de série sur le site
toutsurmenuiserie.com





42 PORTES ALUMINIUM & MIXTE

44 *Les portes aluminium
et mixte par Atlantem*

46 PORTES TENDANCE

72 PORTES TRADITION

78 *Synthèse et performances
énergétiques*



84 PORTES PVC

86 *Les portes monobloc PVC
et à panneaux par Atlantem*

PORTES MONOBLOC

88 DESIGN

96 PRESTIGE

PORTES À PANNEAUX

98 TENDANCE

104 TRADITION

112 ASPECT BOIS

116 PERFORMANCE

118 *Synthèse et performances
énergétiques*



122 PORTES BOIS

124 *Les portes en bois
par Atlantem*

126 PORTES TENDANCE

130 PORTES TRADITION

140 *Synthèse et performances
énergétiques*



CONFIGURATEUR

www.atlantem.fr



142 Guide de choix de poignées
et vitrages à la fin du catalogue

AtlanteM
Menuiseries - Fermetures - Portails

L'EXPÉRIENCE, ET LA QUALITÉ FRANÇAISES

Acteur incontournable depuis plus de 40 ans

ATLANTEM vous apporte une réponse adaptée à la spécificité de votre projet tout en garantissant un produit technologiquement fiable et répondant aux exigences de confort, de sécurité et de pérennité quel que soit le matériau. Atlantem, un fabricant styliste qui demeure avant tout un artisan menuisier doublé d'un industriel.



BV Cert. 6215962

Fabrication française, un gage de qualité !

ATLANTEM arbore fièrement les couleurs de la France au travers de son savoir-faire et de sa production.

Fabriquer en France c'est plus que jamais la garantie d'un travail bien fait, dans le respect de la tradition artisanale, et ce, grâce au savoir-faire d'un personnel hautement qualifié, attentif à la finition et à la qualité de la fabrication.

Votre porte sur mesure

Tous les modèles de nos gammes sont adaptables à tous les types d'habitats (neuf et rénovation). Notre bureau d'études analysera votre projet quelle qu'en soit son originalité ou sa complexité.

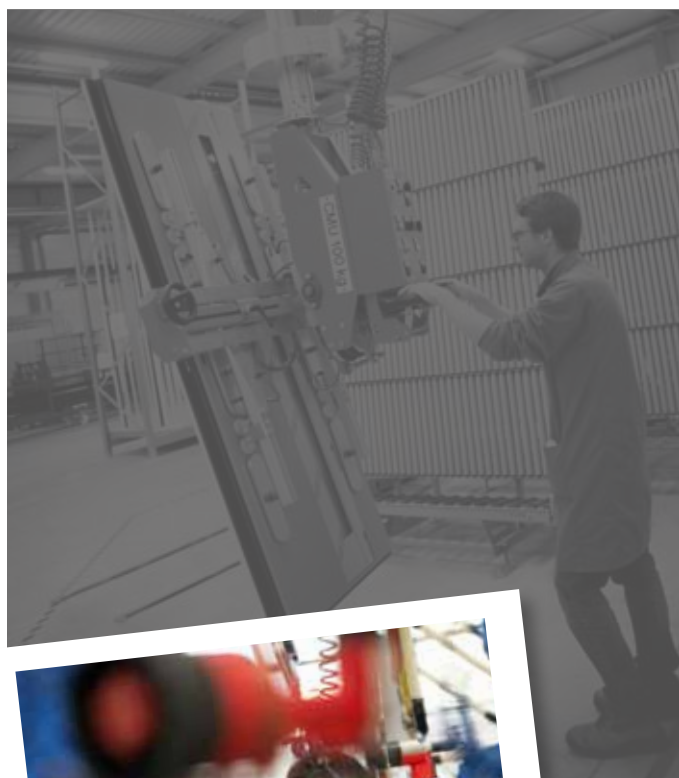

*Plus de 800 hommes et femmes
salariés*



Tradition



Savoir-faire



Modernité

9
USINES
PRÈS DE
6000
PORTES D'ENTRÉE
SUR MESURE/AN

VOLUME

Hillion - 22
Menuiseries
Alu

Fougères - 35
Menuiseries PVC
et Hybride

Fougères - 35
Portes d'entrée
PVC et Alu

Boué - 02
Menuiseries
PVC et Volets roulants

Noyal-Pontivy - 56
Menuiseries PVC

Languidic - 56
Volets roulants

Carentoir - 56
Portails et
Portes de garage

Cholet - 49
Menuiseries Bois

Cholet - 49
Portes d'entrée Bois

Maizières - 10
Menuiseries
PVC

Marseille - 13
Volets roulants

Des produits sûrs et performants

Porteurs des dernières innovations techniques et esthétiques, l'ensemble de nos produits bénéficie de labels qualité et respecte les normes, pour vous garantir un haut niveau de performance.



Le **marquage CE** atteste que le produit répond aux exigences européennes.



Le **label QUALICOAT®** assure une qualité supérieure des menuiseries en aluminium thermolaqué. Le procédé de thermolaquage offre durabilité et esthétique à votre porte d'entrée.



Le **label QUALIMARINE®** atteste qu'avant le thermolaquage les profilés aluminium ont fait l'objet d'un prétraitement chimique des plus exigeants pour accroître la résistance du produit final lorsqu'il est soumis à des conditions atmosphériques sévères.

CHOISIR SA PORTE D'ENTRÉE

LES BONNES QUESTIONS À SE POSER

Au-delà de la première impression qu'elle donnera à vos visiteurs, votre future porte d'entrée doit répondre à plusieurs critères qui vont vous permettre d'effectuer votre choix en toute connaissance de cause :

L'esthétique

L'apport de lumière

La sécurité

Neuf ou rénovation

L'entretien

L'isolation thermique

Le choix du matériau

Tous les matériaux des portes d'entrée présentent des atouts et caractéristiques spécifiques en termes de sécurité, confort ou d'esthétique. Chaque matériau vous permettra de répondre à votre besoin spécifique.

L'aluminium

Un matériau aux caractéristiques isolantes améliorées grâce à la rupture de pont thermique, spécialement conçue pour le grand froid, vous permettra d'accéder à une palette couleur de plus de 250 teintes RAL.

Le PVC

Matériau recyclable, ses qualités se mesurent sur la performance de son isolation, sa facilité d'entretien et son offre tarifaire.

Le bois

Si vous recherchez le charme et l'authenticité, le bois sera le matériau approprié. Il garantit une robustesse et une longévité à toute épreuve. Il demandera toutefois un entretien plus régulier et attentionné.

Quel que soit le matériau, votre porte d'entrée se décline en de nombreux types et styles avec une grande variété de finitions et de dimensions.



la sécurité avant tout !



l'esthétique



zéro entretien...



le confort thermique

Intimité et luminosité

On retrouve 3 styles de porte : la porte pleine pour plus d'intimité, la porte semi-vitrée pour un juste milieu entre luminosité et intimité, et enfin la porte vitrée, qui laisse passer la lumière du jour pour une luminosité maximale de votre pièce d'entrée.

Porte pleine



Porte semi vitrée



Porte vitrée



La recherche de l'esthétique et de la personnalisation

Les portes Atlantem vous permettront de trouver votre style, du plus contemporain au plus traditionnel. La porte d'entrée devient aujourd'hui la signature de la maison avec une tendance forte aux portes design, personnalisables grâce aux nombreux vitrages (formats, sablage, vitrail, fusing...) et aux incrustations de matériaux (inox, céramique...). Côté finitions la poignée de votre porte d'entrée vous permettra d'apporter une touche finale.

En quête de performances thermiques de haut niveau

La recherche du confort thermique de votre maison passe aussi par votre porte d'entrée.

Elles affichent ainsi un coefficient **Ud* de 0,89 W/m².K à 1,7 W/m².K**



Avec 400 000 cambriolages commis en France chaque année, la sécurité des biens et des personnes est devenue une priorité. Atlantem met à votre disposition une palette d'options pour toujours plus de sécurité. Votre porte d'entrée alliera sécurité et esthétique jusque dans ses vitrages.

Ainsi tous les vitrages de notre gamme de portes d'entrée sont en standard retardateurs d'effractions.

Vous protégez donc :

- les occupants de la maison des blessures en cas de bris de verre accidentel
- votre habitat des tentatives d'effractions

*Le coefficient de transmission thermique Ud représente la capacité d'une porte d'entrée à transmettre la chaleur. Plus ce coefficient est petit, meilleur sera le caractère isolant de la porte d'entrée

ÉCO-RÉNOVER ÉCONOMISER

ET PARTICIPER
À LA PROTECTION
DE L'ENVIRONNEMENT



Faire des économies tout en faisant un geste pour notre environnement, c'est motivant !

AMÉLIORER L'HABITAT & PROTÉGER NOTRE CADRE DE VIE

La fabrication de nos portes d'entrée est respectueuse de l'environnement. Gain d'énergie sur des process de fabrication toujours plus performants, optimisation des besoins en matières premières, recyclage des déchets industriels, quincailleries sans chrome...

Tous les paramètres environnementaux sont intégrés pour minimiser l'impact sur l'environnement.

De leur conception initiale jusqu'à leur recyclage, nos portes répondent aux exigences actuelles.

Rénover, construire & isoler thermiquement !

Aujourd'hui, une porte d'entrée ne se limite pas simplement à l'aspect sécurité, mais participe à la réalisation d'économies d'énergie non négligeables. Toutes nos portes sont étudiées avec cette volonté, et chacune d'entre elles s'inscrit dans une gamme de coefficient **Ud de 0,89 W/m².K à 1,7 W/m².K.**

Qu'est-ce que le coefficient Ud ?

Ce coefficient permet de mesurer l'isolation thermique apportée par la porte d'entrée. "U" désigne le coefficient d'isolation et "d" représente "door", c'est-à-dire, le produit. Ce coefficient désigne le flux de chaleur entre 2 environnements en évaluant l'énergie qui passe à travers la porte.

Plus le coefficient Ud (W/m².K) est faible, meilleure sera l'isolation de votre porte. Ainsi, plus vous optez pour un coefficient Ud faible, plus votre consommation d'énergie sera réduite.

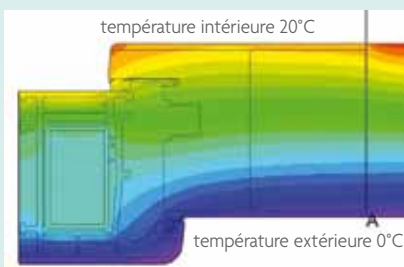

Haute isolation

Ud ≤ 1,4 W/m².K **A**

Ud ≤ 1,6 W/m².K **B**

Ud ≤ 1,8 W/m².K **C**

Ud ≤ 2 W/m².K **D**

Ud ≤ 2,2 W/m².K **E**

Ud > 2,2 W/m².K **F**

Basse isolation

SE SENTIR EN SÉCURITÉ

Les portes aluminium peuvent être renforcées avec une tôle aluminium de 1,8 mm pour améliorer la sécurité sur tous les modèles y compris les modèles vitrés (en option)



Paumelle indégondable de l'extérieur !



La sécurité avant tout !

Quel que soit le matériau choisi pour votre porte, Atlantem vous propose une protection renforcée. En effet, tous les matériaux n'offrent pas la même résistance aux effractions. L'aluminium est un excellent choix pour les personnes soucieuses de la sécurité de leur porte.

Enfin et surtout, une bonne porte d'entrée n'est rien sans un système

de fermeture performant. Atlantem équipe d'office ses portes d'une serrure à déclenchement automatique 5 points mais peut en option les équiper d'une serrure 6 points à goujons. Et si votre porte comprend un élément vitré, assurez-vous que celui-ci est suffisamment résistant.

ÉQUIPEMENT SÉCURITÉ STANDARD



Serrure à **déclenchement automatique 5 points**.



Barillet de base
(3 clés)



Barillet V5 Néo avec fonction clé de secours permettant l'ouverture même si la clé est restée à l'intérieur, barillet fourni avec carte de propriété – 4 clés.



Option : barillet bouton moleté V5 Néo (permet de verrouiller la porte de l'intérieur sans avoir besoin d'utiliser la clé – 4 clés)

OPTION SÉCURITÉ RENFORCÉE



Serrure à goujons 6 points (2 goujons, 3 pènes 1/2 tour et 1 pêne dormant - conforme classe sécurité RC2)



Barillet VMI+ avec fonction clé de secours, très résistant au crochetage, clé de forte section (3 mm) à perçage latéral, offrant une bonne prise en main, barillet fourni avec carte de propriété – 4 clés

Option : barillet bouton moleté VMI+ - 4 clés



Barillet Axi'Home avec fonction clé de secours, clé incopiable à vie, tige triangulaire à 15 goupilles sur 3 axes, obturateur côté extérieur pour protéger du vandalisme, des intempéries et de la corrosion, inserts en acier anti-perçage, clés fournies en 4 couleurs différentes, anneau ergonomique, barillet fourni avec carte de propriété – 4 clés

Option : barillet bouton moleté Axi'Home - 4 clés

L'ESTHÉTIQUE SUR MESURE



Demandez, nous réalisons !

Nos ateliers peuvent toujours se prévaloir du professionnalisme de leurs hommes, authentiques artisans menuisiers en capacité de fabriquer sur-mesure la porte que vous leur demanderez.

Nous prendrons un soin particulier pour vous proposer la solution la mieux adaptée à votre bâtiment en termes de dimensions, de formes, de matériaux (aluminium, bois, PVC) et de couleurs afin que votre porte intègre harmonieusement votre habitat.



Le choix dans le moindre détail

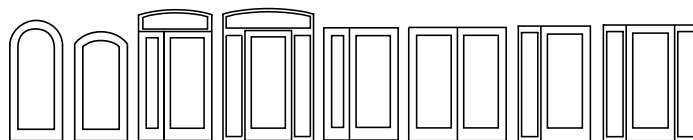

“ Tous les modèles de nos gammes sont adaptables aux différents types d'habitats, en neuf ou en rénovation.

Notre bureau d'études vous proposera la solution sur mesure parfaitement adaptée aux contraintes de votre projet. ”

Le choix dans le moindre détail

“Les goûts et les couleurs ça ne se discute pas”, c'est pourquoi afin que chacun puisse créer sa propre porte, Atlantem fabrique dans les moindres détails le modèle que vous aurez choisi pour qu'il devienne : “votre porte”.

Vous choisirez la teinte, la poignée, le vitrage et des accessoires qui finaliseront l'esthétique de votre porte.

VOUS GUIDER DANS VOTRE CHOIX

GRACE À NOTRE **CONFIGURATEUR** EXCLUSIF

www.atlantem.fr 



**Le seul configurateur
vous permettant de
visualiser votre porte d'entrée, portail et
porte de garage sur la même application**

*Afin de vous assister et de répondre au mieux à vos envies,
Atlantem a mis au point son propre configurateur !
Parce que nous avons tous des attentes et des besoins
différents, choisissez votre modèle de porte d'entrée et
personnalisez-le grâce à l'ensemble des options disponibles.*

Très simple à utiliser !

- > Importez la photo de votre maison
- > Choisissez parmi les collections
Les Coordonnés, Aluminium, PVC ou Bois
- > Puis sélectionnez le modèle désiré
- > Personnalisez votre porte d'entrée grâce
aux options, vitrages, coloris et quincaillerie
- > Recevez votre devis

Mode d'emploi

CHOISISSEZ, TESTEZ, PERSONNALISEZ
VOTRE FUTURE PORTE D'ENTRÉE
EN SITUATION **SUR VOTRE MAISON**

1 CHOISISSEZ UN MODÈLE

TESTEZ SA COULEUR



CHOISISSEZ VOTRE QUINCAILLERIE...



PERSONNALISEZ VOTRE VITRAGE...

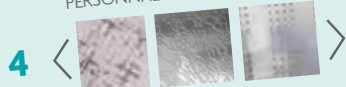

*Importez la photo de votre
maison dans notre configurateur*

LES COORDONNÉS

Le tout assorti !

Donnez à votre maison une personnalité unique en coordonnant l'esthétique de votre porte d'entrée avec votre porte de garage et votre portail.

Porte d'entrée



Porte de garage



CONFIGURATEUR

Choisissez, testez, personnalisez votre future porte d'entrée en situation **sur votre maison**

www.atlantem.fr

Portail



PERSONNALISEZ VOTRE PORTE AVEC LA PALETTE DE COULEURS **STANDARDS**

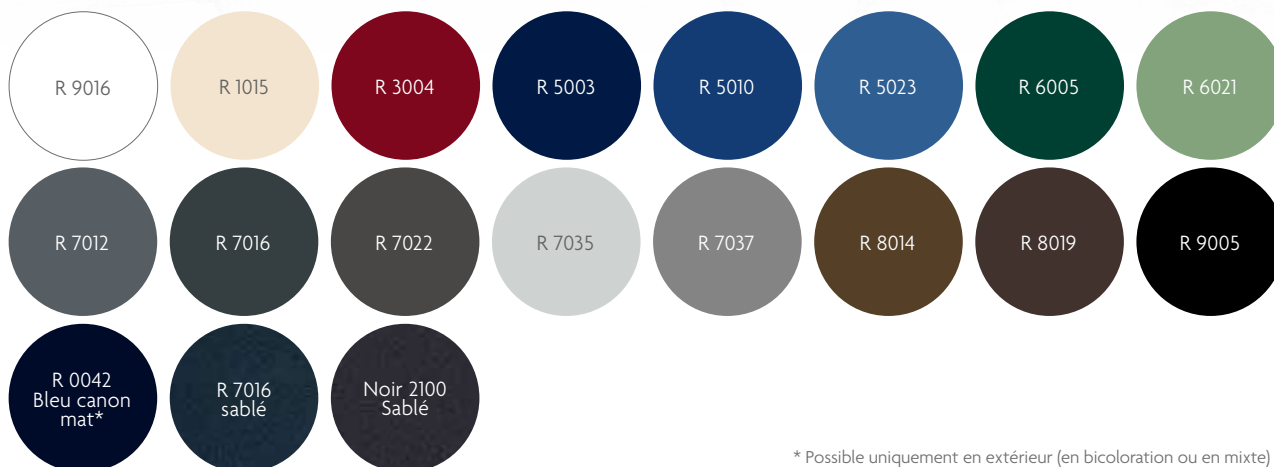

* Possible uniquement en extérieur (en bicoloration ou en mixte)

EN QUÊTE D'HARMONIE POUR VOTRE MAISON !



Les portes qui nous ressemblent



Le souci du moindre détail !

DÉCOUVREZ NOS GAMMES

GAMME ALUMINIUM

Céramique..... 14

Tendance 17

GAMME PVC

Design..... 24

LES COULEURS EN OPTION



PORTE MIXTE : 4 FINITIONS INTÉRIEURES BOIS



* Possible uniquement en extérieur (en bicoloration ou en mixte)

SÉLECTION
AtlanteM



Existe en version mixte
intérieur bois

SÉLECTION
AtlanteM



Existe en version mixte
intérieur bois

OPALE
Porte d'entrée aluminium : RAL 7016,
 insert céramique extérieur en applique.
 Version mixte **LORENZO** Intérieur bois.
Porte de garage : RAL 7016,
 insert céramique extérieur en applique.
Portail : RAL 7016 SMF,
 insert céramique extérieur en applique.



**GYPSE**

Porte d'entrée aluminium : RAL 7016, insert céramique extérieur en applique.
Version mixte CASA Intérieur bois.
Porte de garage : RAL 7016, insert céramique extérieur en applique.
Portail : RAL 7016 SMF, insert céramique extérieur en applique.

SÉLECTION
Atlante M

Existe en version mixte
intérieur bois

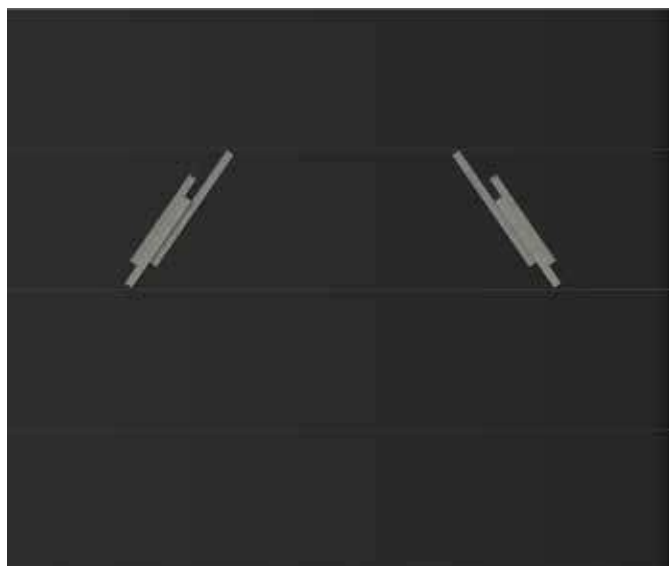
**PYRITE**

Porte d'entrée aluminium : RAL 7016, insert céramique extérieur en applique.
Version mixte LUCAS Intérieur bois.
Porte de garage : RAL 7016, insert céramique extérieur en applique.
Portail : RAL 7016 SMF, insert céramique extérieur en applique.





COORDONNÉ **QUARTZ**

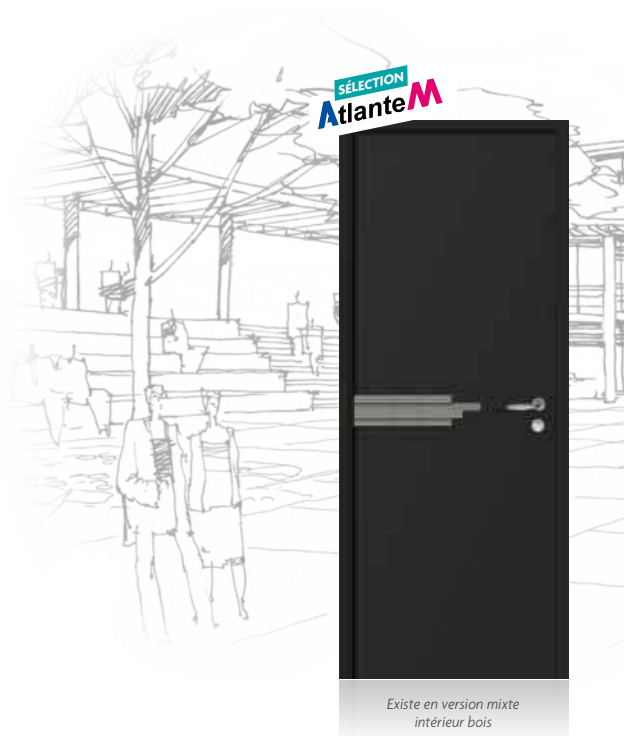

Existe en version mixte
intérieur bois

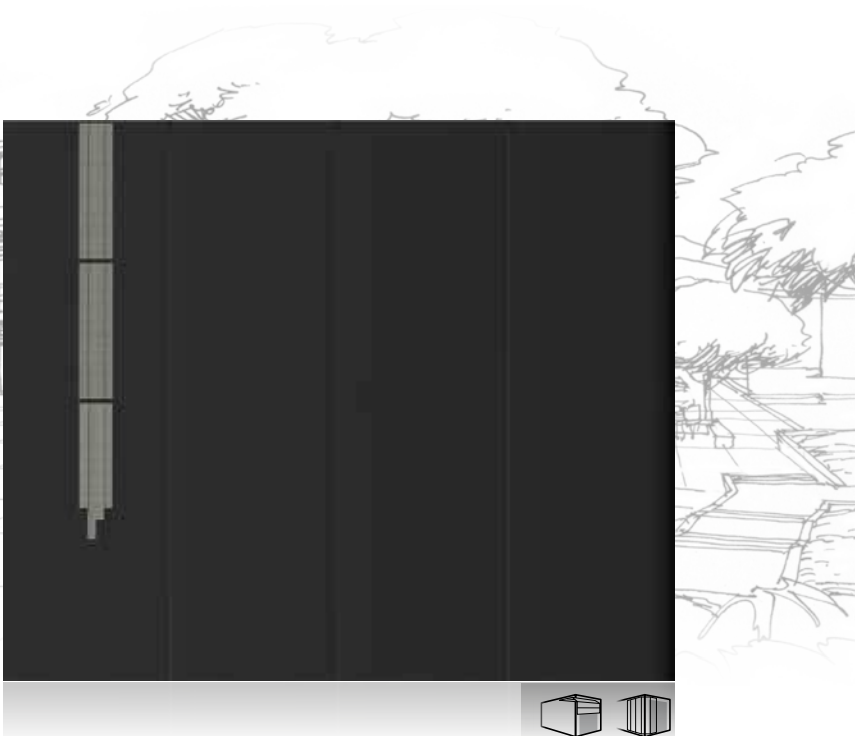

SÉLECTION
AtlanteM

AtlanteM



Existe en version mixte
intérieur bois

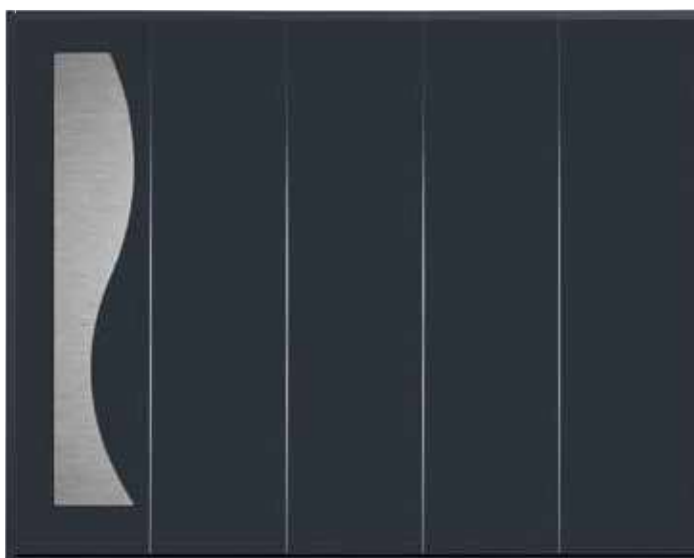

NOUVEAU

LUNA

Porte d'entrée aluminium : RAL 7016, rainurage intérieur/ extérieur, vitrage dépoli.

Version mixte **FUENTES**
Intérieur bois.

Porte de garage : RAL 7016, insert inox extérieur en applique.

Portail : RAL 7016 SMF, rainurage intérieur/extérieur, vitrage dépoli.

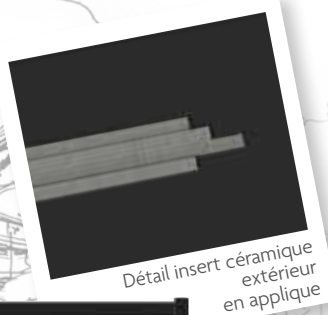

Détail insert céramique
extérieur
en applique

QUARTZ

Porte d'entrée aluminium : RAL 7016, insert céramique extérieur en applique.
Version mixte **MARANA** Intérieur bois.

Porte de garage : RAL 7016, insert céramique extérieur en applique.

Portail : RAL 7016 SMF, insert céramique extérieur en applique.





Existe en version mixte
intérieur bois

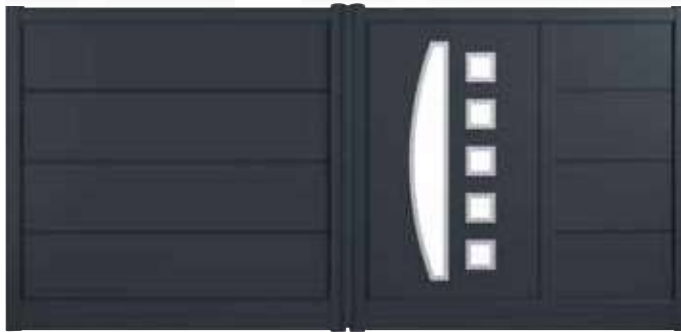
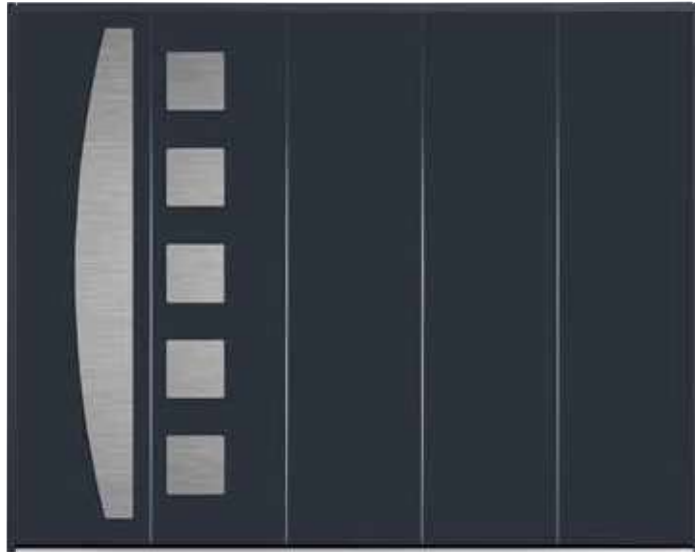

NOUVEAU

HARVEY

Porte d'entrée aluminium : RAL 7016, insert inox extérieur en applique, vitrage dépoli.
Version mixte **CRISTINA** intérieur bois.

Porte de garage : RAL 7016, insert inox extérieur en applique.

Portail : RAL 7016 SMF, insert inox extérieur en applique, vitrage dépoli.

SÉLECTION
AtlanteM



Existe en version mixte
intérieur bois

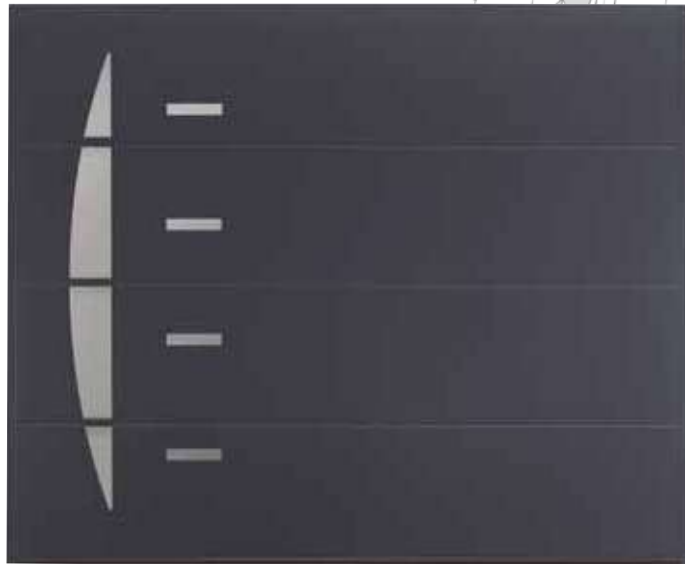

SAUF MIXTE



Existe en version mixte intérieur bois

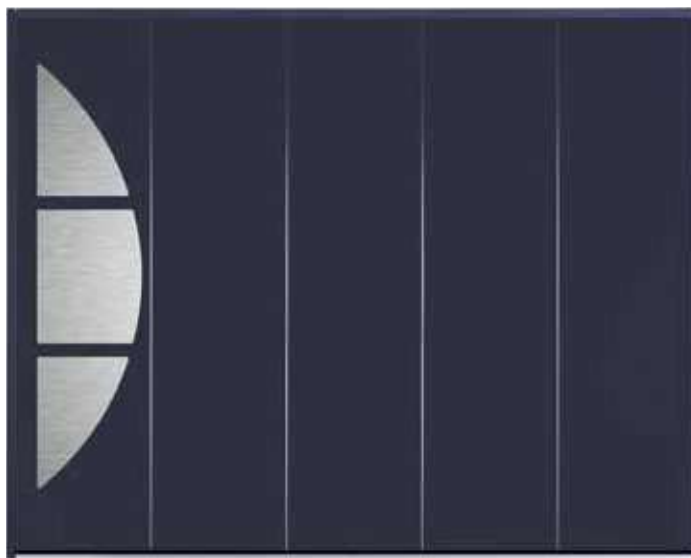

NOUVEAU

WARD

Porte d'entrée aluminium : Bleu canon, vitrage dépoli.
 Version mixte **RAMIS** Intérieur bois.
Porte de garage : Bleu canon, insert inox extérieur en applique
Portail : Bleu canon, vitrage dépoli.



LEWIS

Porte d'entrée aluminium :
 RAL 7016, insert inox extérieur en applique, rainurage intérieur/extérieur, vitrage dépoli.
 Version mixte **FONTANY** Intérieur bois.
Porte de garage :
 RAL 7016, insert inox extérieur en applique.
Portail : RAL 7016 SMF, insert inox extérieur en applique, rainurage intérieur/extérieur, vitrage dépoli.

SÉLECTION
Atlante M



Existe en version mixte
intérieur bois

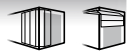

SÉLECTION
Atlante M



SAUF MIXTE

Existe en version mixte
intérieur bois

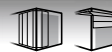

REED
Porte d'entrée aluminium : RAL 7016,
insert inox extérieur en applique, rainurage
intérieur/extérieur.
Version mixte **MESA** Intérieur bois.
Porte de garage : RAL 7016, insert inox
extérieur en applique.
Portail : RAL 7016 SMF, insert inox extérieur
en applique, rainurage intérieur/extérieur.

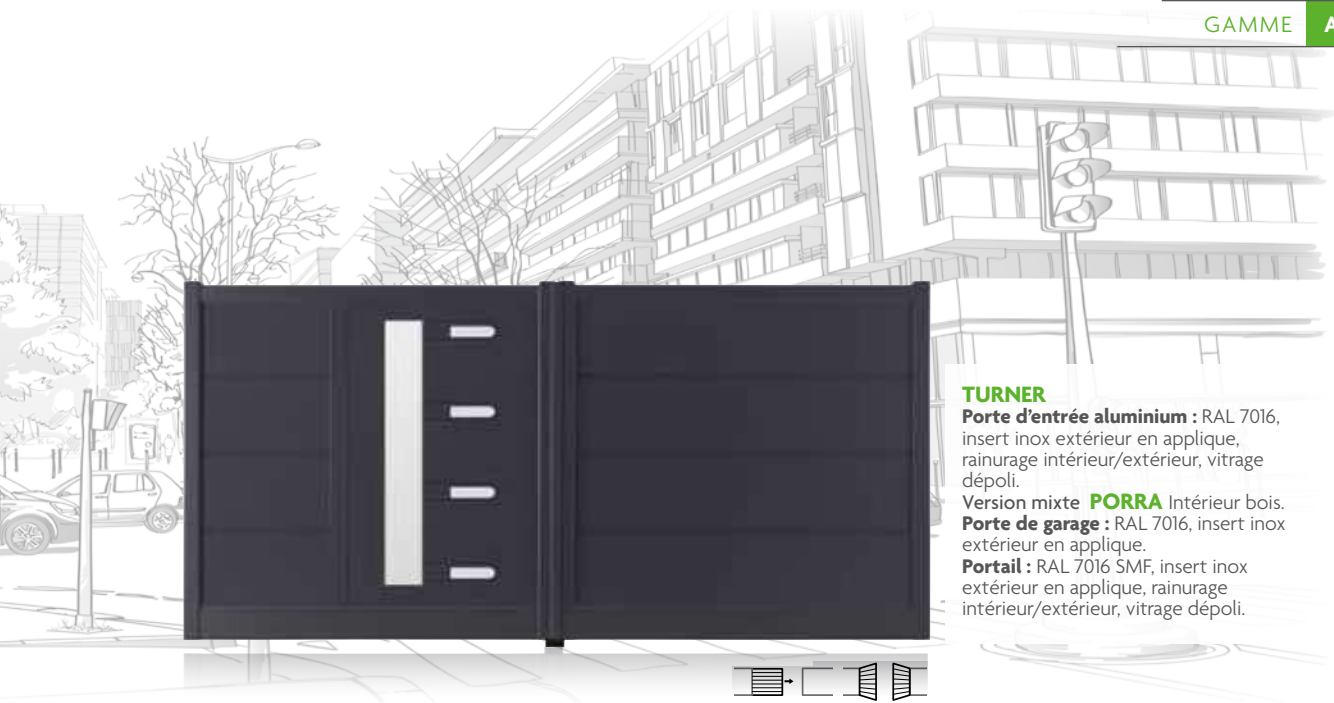
**TURNER**

Porte d'entrée aluminium : RAL 7016, insert inox extérieur en applique, rainurage intérieur/extérieur, vitrage dépoli.

Version mixte **PORRA** Intérieur bois.

Porte de garage : RAL 7016, insert inox extérieur en applique.

Portail : RAL 7016 SMF, insert inox extérieur en applique, rainurage intérieur/extérieur, vitrage dépoli.

SÉLECTION
Atlante M



SAUF MIXTE

Existe en version mixte
intérieur bois

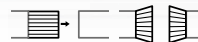
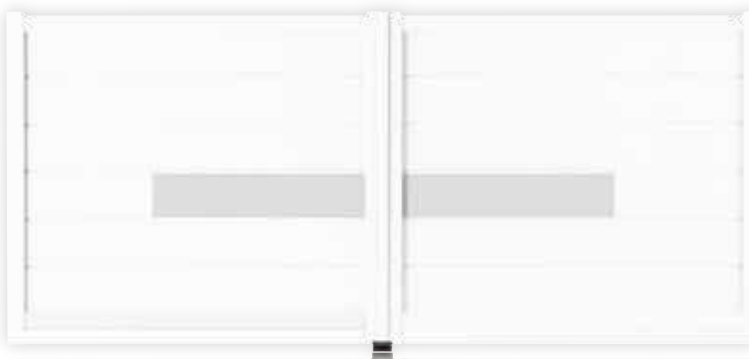
**BECK**

Porte d'entrée aluminium : RAL 9016, insert inox intérieur/extérieur en applique, rainurage intérieur/extérieur. Version mixte **ALCALA** Intérieur bois.

Porte de garage : RAL 9016, insert inox extérieur en applique.

Portail : RAL 9016 SMF, insert inox extérieur en applique.

SÉLECTION
Atlante M



Existe en version mixte
intérieur bois

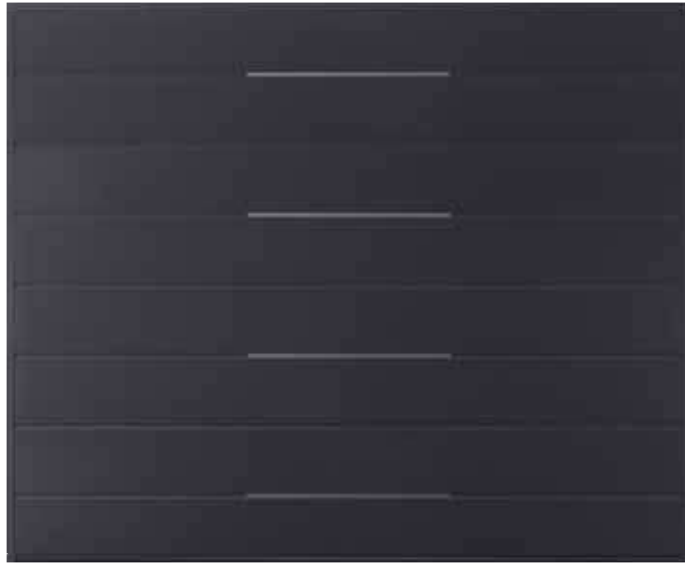

LEE
Porte d'entrée aluminium : RAL 7016,
insert Inox extérieur affleurant, rainurage
intérieur/extérieur.
Version mixte **FERRA** Intérieur bois.
Porte de garage : RAL 7016, insert inox
extérieur affleurant.
Portail : RAL 7016 SMF, insert inox
extérieur affleurant.



SÉLECTION
Atlante M



SAUF MIXTE

Existe en version mixte
intérieur bois

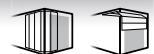

SÉLECTION
Atlante M



SAUF MIXTE

Existe en version mixte
intérieur bois



HOUSTON

Porte d'entrée aluminium :

RAL 7016, insert inox extérieur en applique.
Version mixte **ERAS** Intérieur bois.

Porte de garage :

RAL 7016, insert inox extérieur en applique.
Portail : RAL 7016 SMF, insert inox extérieur en applique.



MACK

Porte d'entrée aluminium : RAL 7016, rainurage intérieur/extérieur, vitrage dépoli.
Version mixte **GAYOLA** Intérieur bois.

Porte de garage :

RAL 7016, insert inox extérieur en applique.
Portail : RAL 7016 SMF, rainurage intérieur/extérieur, vitrage dépoli.

SÉLECTION
Atlante M



Comme nous, configurez votre porte sur
www.atlantem.fr



HOOD PVC

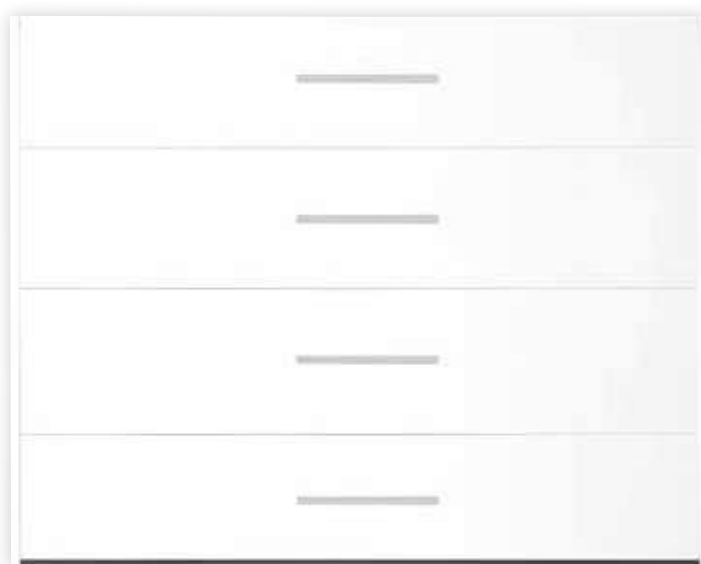

- HOOD**
- Porte d'entrée PVC :**
Blanche, insert inox extérieur en applique, décor lisse intérieur.
- Porte de garage :**
RAL 9016, insert inox extérieur en applique.
- Portail aluminium :**
RAL 9016 SMF, insert inox extérieur en applique.
- Portail PVC :** Blanc, insert inox extérieur en applique.

**EVEREST****Porte d'entrée PVC :**

Blanche, insert inox extérieur affleurant, rainurage extérieur, décor lisse intérieur.

Porte de garage :

RAL 9016, insert inox extérieur en applique.

Portail aluminium :

RAL 9016 SMF, insert inox extérieur en applique, rainurage intérieur/extérieur.

Portail PVC : Blanc, insert inox extérieur en applique.

**EVEREST PVC**

LES PORTES GRANDS VITRAGES

Une grande surface vitrée pour plus de clarté !

Adaptable sur les portes Aluminium, PVC et Bois, la collection des vitrages décoratifs Vision va vous permettre de faire rentrer pleinement la lumière toute en préservant votre intimité.



PERSONNALISEZ VOTRE PORTE AVEC NOS PALETTES COULEURS



- ALUMINIUM OU MIXTE** PAGES 42-43
- PVC** PAGES 84-85
- BOIS** PAGES 122-123



Option cintrée possible

FAITES ENTRER LA LUMIÈRE...



Les portes qui nous ressemblent



*Plus de clarté tout en préservant
intimité et sécurité !*

DÉCOUVREZ NOTRE GAMME

Portes Vision32

CONFIGURATEUR

Choisissez, testez, personnalisez
votre future porte d'entrée
en situation **sur votre maison**

www.atlantem.fr

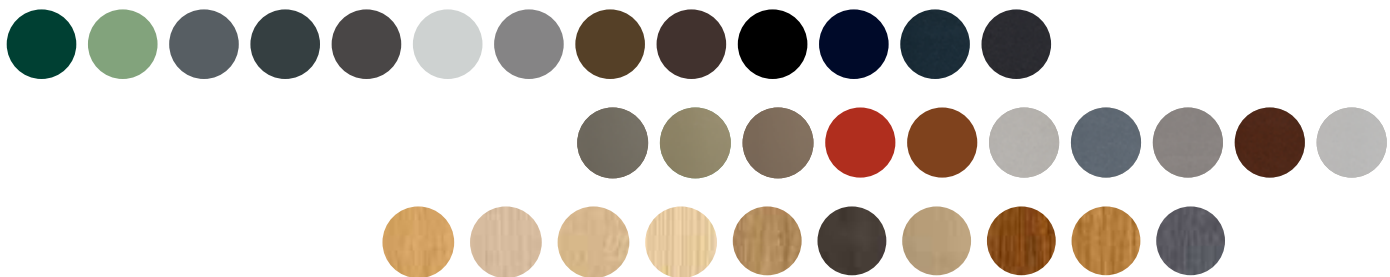

PORTE VITRÉE

LA LUMINOSITÉ SANS NÉGLIGER LA SÉCURITÉ



Adaptables sur les portes Aluminium, PVC et Bois, les grands vitrages Atlantem vont vous permettre de faire entrer pleinement la lumière tout en préservant intimité et sécurité !



ESTHÉTIQUE : Choix des matériaux, des coloris et des vitrages décoratifs !



Design, la porte vitrée ALUMINIUM

Bicoloration ou monocoloration au choix

- ouvrant de 65 mm d'épaisseur à rupture de pont thermique
- triple joint d'étanchéité
- rejet d'eau en aluminium laqué



Esthétique, la porte vitrée PVC

Personnalisez votre porte avec 3 coloris (blanc, beige, gris selon les modèles) ou choisissez une porte PVC imitation Bois qui reproduit à la perfection le bois naturel ou peint (parmi les 4 nuances proposées).

- ouvrant de 82 mm d'épaisseur à 6 chambres d'isolation parfaitement réparties. **Ouvrant intégralement et systématiquement renforcé** à l'aide de fibre de verre continue (Chaque mètre de profil comporte 200 000 mètres de fibres de verre)
- double joint d'étanchéité
- rejet d'eau en PVC
- dormant de 70 mm avec renfort thermique, associant mousse PVC basse densité et des câbles en acier intégrés, il permet d'optimiser les performances thermiques



CONFORT : gagnez en luminosité sans perdre en intimité !

La porte Vision augmente significativement la luminosité et ce, de la façon la plus naturelle qui soit.

Les Portes vitrées Atlantem vous garantissent un coefficient thermique performant :

Portes aluminium : **Ud de 1,5 W/m².K**

Portes PVC : **Ud de 1,3 W/m².K**

Portes Bois : **Ud de 1,5 W/m².K**



Noble, la porte vitrée **BOIS**

Entre les nombreux modèles, les essences de bois et les nombreuses finitions disponibles, la porte Bois offre un choix illimité !

- ouvrant de 57 mm d'épaisseur
- double joint d'étanchéité
- assemblage affleurant non marqué
- plinthe intérieure et extérieure
- dormant de 57 mm d'épaisseur



Le chêne allie tradition et tendance.

Nos approvisionnements en chêne et notre chaîne de contrôle sont certifiés et bénéficient de l'éco-label PEFC.

Le chêne est naturellement durable et permet de garantir une gestion responsable des forêts. Tous nos modèles sont disponibles en chêne.

CARACTÉRISTIQUES COMMUNES



Pratique !

Paumelles au réglage tridimensionnel
sans dégonder l'ouvrant !
Autolubrifiantes et gainées en polyacétal, sans effet trace noire sur les murs !
Indégondable de l'extérieur !



Option cintrée possible



Seuil aluminium de 20 mm à rupture de pont thermique conforme à la réglementation PMR (Personne à Mobilité Réduite).
Option seuil de 40 mm possible pour les portes PVC

SÉCURITÉ : votre sécurité, notre priorité



Serrure 5 points en standard !

En option :

serrure à goujons
6 points. 2 goujons,
3 pènes 1/2 tour
et 1 pêne dormant
conforme classe
sécurité RC2



VITRAGE SP510

LA SÉCURITÉ PAR LE VITRAGE

Toutes les Portes Vision sont équipées d'un vitrage SP510 (ou 44.6). Il s'agit d'un verre de sécurité qui possède la capacité de résister et de retarder une tentative d'effraction grâce à sa composition.

ISOLATION THERMIQUE :
VITRAGE 6 ITR /
12 ARGON/SP510
 DOUBLE VITRAGE, U_g 1.1

ISOLATION ACOUSTIQUE :
 30 dB(A)

TLw (TRANSMISSION DE LUMIÈRE PAR LA FENÊTRE) :
 75 %

RAYONNEMENT U.V.
 90 %

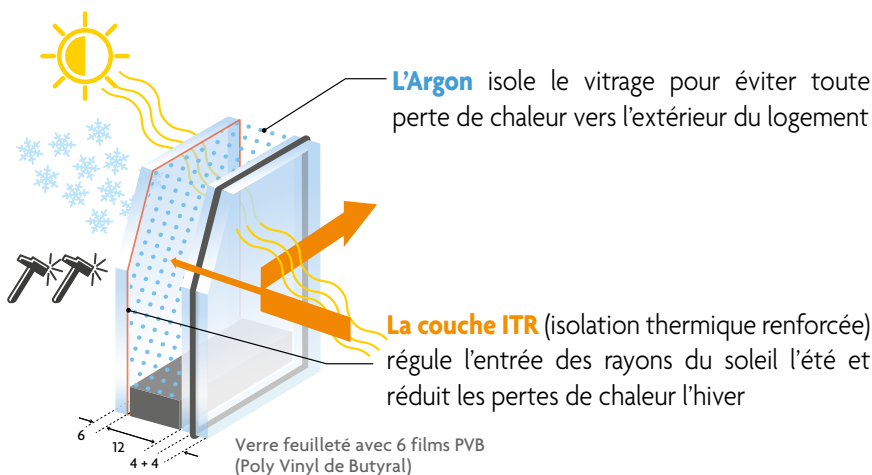

Évaluation de la résistance à l'effraction selon la norme EN 356

Le vitrage SP510 résiste à la chute de 9 billes d'acier de 4,11 kg chacune, lâchées à 9 m de haut. Il est classé P5A, ce qui correspond à une protection contre le vandalisme et l'effraction.

Les 6 films P.V.B. (Poly Vinyl Butyral), assureront le maintien en place du vitrage en cas de tentative d'intrusion. Effet dissuasif très efficace.

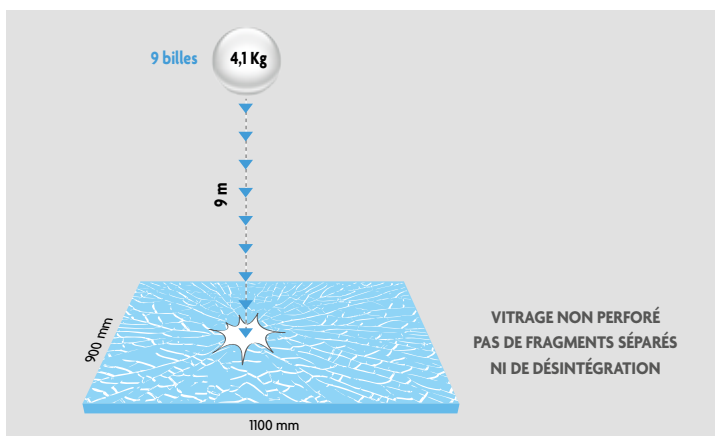

Classe EN 356	Degré de protection	Test hauteur de chute (m)	Performances	Exemple de produit	Épaisseur (en mm)
P1 A	Protection contre le vandalisme non organisé	1,5 m (3 billes)	Non traversé	33.2	6.8
P2 A	Protection contre le vandalisme non organisé	3 m (3 billes)	Non traversé	44.2	8.8
P3 A	Protection contre le vandalisme non organisé	6 m (3 billes)	Non traversé	44.3	9
P4 A	Protection contre l'effraction	9 m (3 billes)	Non traversé	44.4	9.5
P5 A protection renforcée	Protection contre l'effraction	9 m (9 billes)	Non traversé	44.6/SP510	10.3



PORTE BAGUIO

**TOUS LES
MODÈLES SONT
ADAPTABLES
sur les portes
Alu, Bois, PVC**

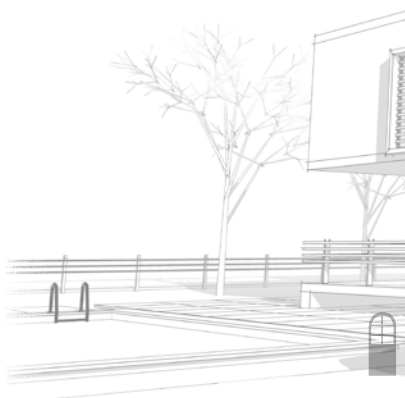

CARTER

Porte bois, vitrage dépoli,
poignée rosace Ella inox.
Porte réalisable en aluminium ou en PVC.
Option cintrée possible en bois et en
PVC. Vitrage au choix voir page 145.



Porte PVC



Porte Aluminium

SÉLECTION
AtlanteM



BAGUIO

Porte aluminium
à rupture de pont
thermique, vitrage
feuilleté, sablage
sur vitrage miroir,
poignée plaque
étroite Nova inox.
Porte réalisable
en bois ou en PVC.



BALDWIN

Porte aluminium
à rupture de
pont thermique,
vitrage feuilleté,
sablage sur
vitrage dépoli,
poignée plaque
étroite Nova
inox. Porte
réalisable en
bois ou en PVC.
Vitrage au choix
voir page 145.



JOHNSON
 Porte aluminium à rupture de pont thermique, vitrage feuilleté, sablage sur vitrage dépoli, poignée plaque étroite Nova inox. Porte réalisable en bois ou en PVC.

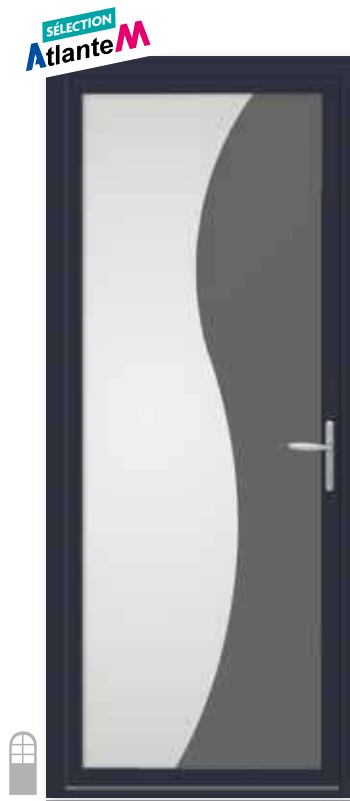

SÉLECTION
Atlante M

HALF
 Porte aluminium à rupture de pont thermique, vitrage feuilleté, sablage uni et teinté gris, poignée plaque étroite Nova inox. Porte réalisable en bois ou en PVC.

SÉLECTION
Atlante M



NOUVEAU

ARMSTRONG
 Porte aluminium à rupture de pont thermique, vitrage feuilleté, motif translucide sur vitrage dépoli, poignée plaque étroite Nova inox. Porte réalisable en bois ou en PVC.



ROBSON
 Porte aluminium à rupture de pont thermique, vitrage feuilleté, motif translucide sur vitrage dépoli, poignée plaque étroite Nova inox. Porte réalisable en bois ou en PVC.

SÉLECTION
Atlante M



NOUVEAU

BRADY

Porte aluminium à rupture de pont thermique, vitrage feuilleté, sablage sur vitrage dépoli, poignée plaque étroite Nova inox. Porte réalisable en bois ou en PVC.

SÉLECTION
Atlante M



VICTORIA

Porte aluminium à rupture de pont thermique, vitrage feuilleté, sablage sur vitrage dépoli, poignée plaque étroite Nova inox. Porte réalisable en bois ou en PVC.

SÉLECTION
Atlante M



MILLER

Porte aluminium à rupture de pont thermique, vitrage feuilleté, sablage sur vitrage dépoli, poignée plaque étroite Nova inox. Porte réalisable en bois ou en PVC.

NOUVEAU

FOX

Porte aluminium à rupture de pont thermique, vitrage feuilleté, sablage sur vitrage dépoli, poignée plaque étroite Nova inox. Porte réalisable en bois ou en PVC.





Sablage sur vitrage argenté



NOUVEAU

NEWMAN

Porte aluminium à rupture de pont thermique, vitrage feuilleté, sablage sur vitrage argenté, poignée plaque étroite Nova inox. Porte réalisable en bois ou en PVC.

SÉLECTION
Atlante M



NOUVEAU

STANLEY

Porte aluminium à rupture de pont thermique, vitrage feuilleté, sablage sur vitrage dépoli, poignée plaque étroite Nova inox. Porte réalisable en bois ou en PVC.



ARVON

Porte bois, vitrage feuilleté, laquage noir sur vitrage dépoli, poignée rosace Ella inox. Porte réalisable en aluminium ou en PVC.



PORTE **BORAH**



Sablage Borah

BORAH

Porte aluminium à rupture de pont thermique, vitrage feuilleté, sablage sur vitrage dépoli, poignée plaque étroite Nova inox. Porte réalisable en bois ou en PVC.



NOUVEAU

ALLISON

Porte aluminium à rupture de pont thermique, vitrage feuilleté, sablage sur vitrage dépoli, poignée plaque étroite Nova inox. Porte réalisable en bois ou en PVC.



NOUVEAU

FLOYD

Porte aluminium à rupture de pont thermique, vitrage feuilleté, sablage sur vitrage dépoli, poignée plaque étroite Nova inox. Porte réalisable en bois ou en PVC.

SÉLECTION
Atlante M**LOGAN**

Porte aluminium à rupture de pont thermique, vitrage feuilleté, laquage noir sur vitrage dépoli, poignée plaque étroite Nova inox. Porte réalisable en bois ou en PVC.

**THOMAS**

Porte aluminium à rupture de pont thermique, vitrage feuilleté, sablage sur vitrage dépoli, poignée plaque étroite Nova inox. Porte réalisable en bois ou en PVC.

**NOUVEAU****OWEN**

Porte aluminium à rupture de pont thermique, vitrage feuilleté, sablage sur vitrage dépoli, poignée plaque étroite Nova inox. Porte réalisable en bois ou en PVC.

**NOUVEAU****TAYLOR**

Porte aluminium à rupture de pont thermique, vitrage feuilleté, laquage noir sur vitrage dépoli, poignée plaque étroite Nova inox. Porte réalisable en bois ou en PVC.



SÉLECTION
Atlante M

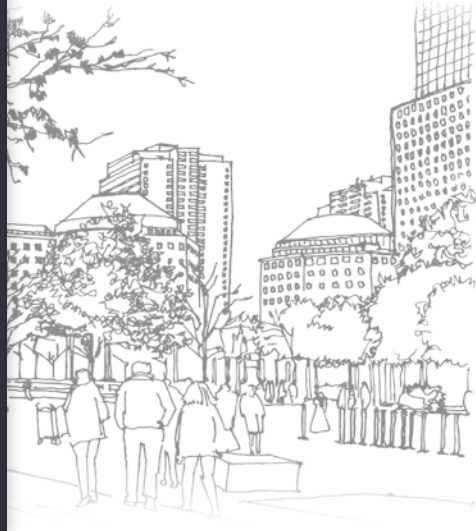

MACKENZIE

Porte aluminium à rupture de pont thermique, vitrage feuilleté, sablage sur vitrage dépoli, poignée plaque étroite Nova inox. Porte réalisable en bois ou en PVC.

SÉLECTION
Atlante M



CASEY

Porte aluminium à rupture de pont thermique, vitrage feuilleté, sablage sur vitrage dépoli, poignée plaque étroite Nova inox. Porte réalisable en bois ou en PVC.



PRATT

Porte aluminium à rupture de pont thermique, vitrage feuilleté, sablage sur vitrage dépoli, poignée plaque étroite Nova inox. Porte réalisable en bois ou en PVC.

SYNTHÈSE & PERFORMANCES ÉNERGÉTIQUES

VISION						
Page	Modèle	Gamme	Descriptif		Option Cintrée	Barre de tirage verticale
			Finition	Vitrage		
ALUMINIUM						
36	Allison	Vision	Profil aluminium à rupture de pont thermique	Double vitrage 6 dépoli/12 argon/SP510 ITR	Option	Option
33	Armstrong	Vision			Option	Option
35	Arvon	Vision			Option	Option
32	Baguio	Vision			Option	Option
32	Baldwin	Vision			Option	Option
36	Borah	Vision			Option	Option
34	Brady	Vision			Option	Option
32	Carter	Vision			Option	Option
39	Casey	Vision			Option	Option
36	Floyd	Vision			Option	Option
34	Fox	Vision			Option	Option
33	Half	Vision			Option	Option
33	Johnson	Vision			Option	Option
37	Logan	Vision			Option	Option
39	Mackenzie	Vision			Option	Option
34	Miller	Vision			Option	Option
35	Newman	Vision			Option	Option
37	Owen	Vision			Option	Option
39	Pratt	Vision			Option	Option
33	Robson	Vision			Option	Option
35	Stanley	Vision	Option	Option		
37	Taylor	Vision	Option	Option		
37	Thomas	Vision	Option	Option		
34	Victoria	Vision	Option	Option		
PVC						
36	Allison	Vision	Profil PVC 100 % renforcé avec fibre de verre continue dans l'ouvrant et renfort thermique dans le dormant	Double vitrage 6 dépoli/12 argon/SP510 ITR	Option	Option
33	Armstrong	Vision			Option	Option
35	Arvon	Vision			Option	Option
32	Baguio	Vision			Option	Option
32	Baldwin	Vision			Option	Option
36	Borah	Vision			Option	Option
34	Brady	Vision			Option	Option
32	Carter	Vision			Option	Option
39	Casey	Vision			Option	Option
36	Floyd	Vision			Option	Option
34	Fox	Vision			Option	Option
33	Half	Vision			Option	Option
33	Johnson	Vision			Option	Option
37	Logan	Vision			Option	Option
39	Mackenzie	Vision			Option	Option
34	Miller	Vision			Option	Option
35	Newman	Vision			Option	Option
37	Owen	Vision			Option	Option
39	Pratt	Vision			Option	Option
33	Robson	Vision			Option	Option
35	Stanley	Vision	Option	Option		
37	Taylor	Vision	Option	Option		
37	Thomas	Vision	Option	Option		
34	Victoria	Vision	Option	Option		
BOIS						
36	Allison	Vision	Profil bois 57 mm	Double vitrage 6 dépoli/12 argon/SP510 ITR	Option	Option
33	Armstrong	Vision			Option	Option
35	Arvon	Vision			Option	Option
32	Baguio	Vision			Option	Option
32	Baldwin	Vision			Option	Option
36	Borah	Vision			Option	Option
34	Brady	Vision			Option	Option
32	Carter	Vision			Option	Option
39	Casey	Vision			Option	Option
36	Floyd	Vision			Option	Option
34	Fox	Vision			Option	Option
33	Half	Vision			Option	Option
33	Johnson	Vision			Option	Option
37	Logan	Vision			Option	Option
39	Mackenzie	Vision			Option	Option
34	Miller	Vision			Option	Option
35	Newman	Vision			Option	Option
37	Owen	Vision			Option	Option
39	Pratt	Vision			Option	Option
33	Robson	Vision			Option	Option
35	Stanley	Vision	Option	Option		
37	Taylor	Vision	Option	Option		
37	Thomas	Vision	Option	Option		
34	Victoria	Vision	Option	Option		

Modèle	Dimension minimum et maximum sur-mesure (dimension tableau en mm, pose en applique)				Isolation thermique Ud (W/m ² .K)
	Hauteur mini.	Hauteur maxi.	Largeur mini.	Largeur maxi.	
ALUMINIUM					
Allison	1700	2450	700	1000	1,5
Armstrong	1700	2450	700	1000	1,5
Arvon	1700	2450	700	1000	1,5
Baguio	1700	2450	700	1000	1,5
Baldwin	1700	2450	700	1000	1,5
Borah	1700	2450	700	1000	1,5
Brady	1700	2450	700	1000	1,5
Carter	1700	2450	700	1000	1,5
Casey	1700	2450	700	1000	1,5
Floyd	1700	2450	700	1000	1,5
Fox	1700	2450	700	1000	1,5
Half	1700	2450	700	1000	1,5
Johnson	1700	2450	700	1000	1,5
Logan	1700	2450	700	1000	1,5
Mackenzie	1700	2450	700	1000	1,5
Miller	1700	2450	700	1000	1,5
Newman	1700	2450	700	1000	1,5
Owen	1700	2450	700	1000	1,5
Pratt	1700	2450	700	1000	1,5
Robson	1700	2450	700	1000	1,5
Stanley	1700	2450	700	1000	1,5
Taylor	1700	2450	700	1000	1,5
Thomas	1700	2450	700	1000	1,5
Victoria	1700	2450	700	1000	1,5
PVC					
Allison	1758	2350	598	1000	1,3
Armstrong	1758	2350	598	1000	1,3
Arvon	1758	2350	598	1000	1,3
Baguio	1758	2350	598	1000	1,3
Baldwin	1758	2350	598	1000	1,3
Borah	1758	2350	598	1000	1,3
Brady	1758	2350	598	1000	1,3
Carter	1758	2350	598	1000	1,3
Casey	1758	2350	598	1000	1,3
Floyd	1758	2350	598	1000	1,3
Fox	1758	2350	598	1000	1,3
Half	1758	2350	598	1000	1,3
Johnson	1758	2350	598	1000	1,3
Logan	1758	2350	598	1000	1,3
Mackenzie	1758	2350	598	1000	1,3
Miller	1758	2350	598	1000	1,3
Newman	1758	2350	598	1000	1,3
Owen	1758	2350	598	1000	1,3
Pratt	1758	2350	598	1000	1,3
Robson	1758	2350	598	1000	1,3
Stanley	1758	2350	598	1000	1,3
Taylor	1758	2350	598	1000	1,3
Thomas	1758	2350	598	1000	1,3
Victoria	1758	2350	598	1000	1,3
BOIS					
Allison	1700	2350	700	1000	1,5
Armstrong	1700	2350	700	1000	1,5
Arvon	1700	2350	700	1000	1,5
Baguio	1700	2350	700	1000	1,5
Baldwin	1700	2350	700	1000	1,5
Borah	1700	2350	700	1000	1,5
Brady	1700	2350	700	1000	1,5
Carter	1700	2350	700	1000	1,5
Casey	1700	2350	700	1000	1,5
Floyd	1700	2350	700	1000	1,5
Fox	1700	2350	700	1000	1,5
Half	1700	2350	700	1000	1,5
Johnson	1700	2350	700	1000	1,5
Logan	1700	2350	700	1000	1,5
Mackenzie	1700	2350	700	1000	1,5
Miller	1700	2350	700	1000	1,5
Newman	1700	2350	700	1000	1,5
Owen	1700	2350	700	1000	1,5
Pratt	1700	2350	700	1000	1,5
Robson	1700	2350	700	1000	1,5
Stanley	1700	2350	700	1000	1,5
Taylor	1700	2350	700	1000	1,5
Thomas	1700	2350	700	1000	1,5
Victoria	1700	2350	700	1000	1,5

LES PORTES ALUMINIUM & MIXTE

Rassurant et tellement moderne !

Matériau résistant aux épreuves de la météo et garanti sans déformation, l'aluminium, symbole de modernité par excellence, vous permettra de donner un caractère unique à votre entrée. Recyclable à l'infini, il est un gage de respect de notre environnement.

En version mixte, apportez une touche chaleureuse à votre intérieur. Tous les modèles sont disponibles en mixte intérieur bois (sauf Allen, Higgins, Williams, Smith et Jackson).

Version mixte : intérieur bois



PRATIQUE

Pensez à la porte tiercée et à l'imposte !



Porte seule



Porte cintrée



Porte seule + fixe latéral



Porte seule + fixe latéral + imposte

2 vantaux à ouverture totale



Porte seule + ouvrant tiercé plein



Porte seule + ouvrant tiercé vitré

PERSONNALISEZ VOTRE PORTE AVEC LA PALETTE DE COULEURS STANDARDS

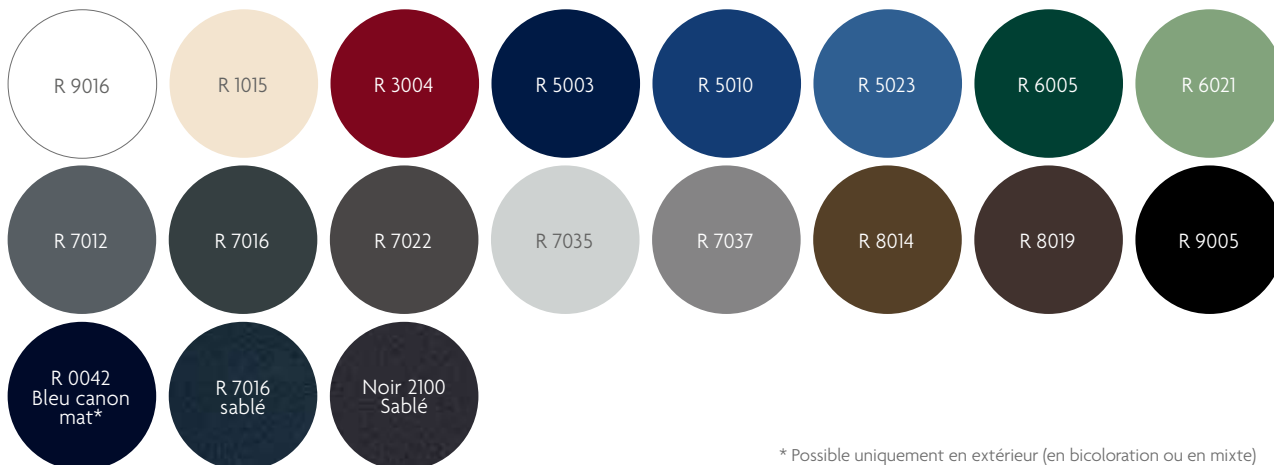

* Possible uniquement en extérieur (en bicoloration ou en mixte)

LÉGER, SOLIDE, RÉSISTANT, STABLE & DURABLE !

VISITEZ EN VIDÉO
NOS ATELIERS
DE FABRICATION



De portes monobloc
aluminium



CONFIGURATEUR

Choisissez, testez, personnalisez
votre future porte d'entrée
en situation **sur votre maison**

www.atlantem.fr



Les portes qui nous ressemblent



*La finition inégalée
de l'aluminium*

DÉCOUVREZ NOS GAMMES

Portes Tendance **46**

Portes Tradition **72**

LES COULEURS EN OPTION



PORTE MIXTE : 4 FINITIONS INTÉRIEURES BOIS



* Possible uniquement en extérieur (en bicoloration ou en mixte)

PORTE ALUMINIUM LA QUALITÉ ET LA FINITION MONOBLOC ALU



“ Toutes les portes Atlantem aluminium ou mixte sont monobloc. Plus esthétiques, elles assurent un design épuré et moderne. Plus compactes et performantes en termes d'isolation thermique, les portes monobloc vous apportent sécurité et confort ! ”

ESTHÉTIQUE : monocolore, bicolore ou mixte, vous avez le choix !

Outres ses qualités de robustesse, durabilité et de sécurité, l'aluminium est le matériau qui vous permet le plus grand choix en termes de couleurs et de finitions pour votre porte.

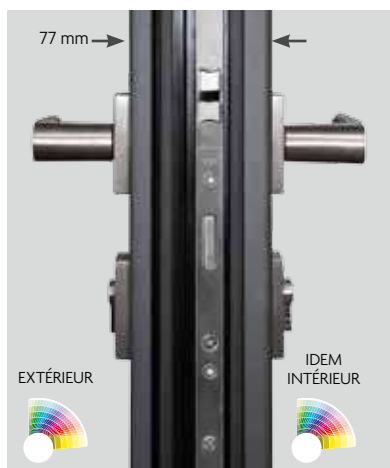

En version monocoloration
un grand choix de couleurs
(intérieur/extérieur identique).



En version bicoloration
le choix de la couleur en extérieur,
la sobriété et neutralité du blanc
à l'intérieur de votre habitation.

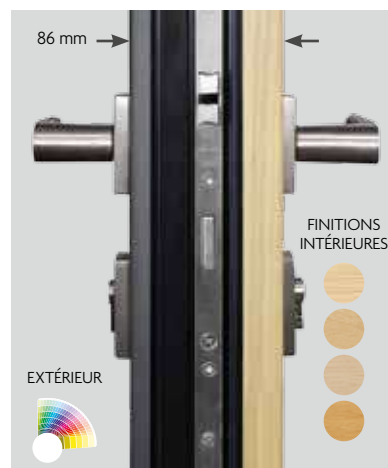

En version mixte : le design de l'aluminium à l'extérieur avec ses nombreuses couleurs au choix, la chaleur et l'esthétique du bois à l'intérieur.



SAUF MIXTE  Option cintrée possible uniquement pour la porte aluminium (non mixte)



CONFORT : une bonne isolation pour gagner en confort et en économie d'énergie !

La porte monobloc améliore l'isolation d'une porte en alu. La structure à rupture de ponts thermiques et la qualité des joints augmentent considérablement son étanchéité et ses performances thermiques.

Les Portes Atlantem vous garantissent un coefficient thermique performant : jusqu'à : **Ud de 1,2 W/m².K***

Le coefficient Ud permet de mesurer l'isolation thermique apportée par la porte d'entrée. Plus ce coefficient est bas, plus votre porte est isolante.

Le saviez-vous ? Le remplacement d'une porte ayant un Ud de 1,6 par une porte avec un Ud de 1,1 W/(m².K) permet de réduire de 30% les déperditions d'énergie.

**pour un modèle plein en aluminium (détail pour chaque modèle pages 78 à 83)*

SÉCURITÉ : sérénité !

Toutes les portes sont équipées d'une serrure à déclenchement automatique 5 points. Atlantem met à votre disposition des options pour encore plus de sécurité, disponibles en alu et en mixte.

Écran acoustique de 5 mm d'épaisseur en option pour renforcer les performances phoniques : **jusqu'à 33 dB** pour un modèle plein. (sauf porte d'entrée cintrée)



Écran acoustique



Serrure 5 points en standard !



Triple vitrage feuilleté contre l'effraction !

OPTIONS DE SÉCURITÉ RENFORCÉE

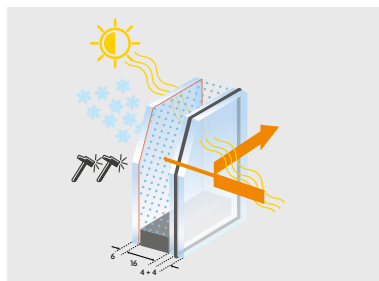

En option : vitrage SP510.

Verre de sécurité qui possède la capacité de résister et de retarder une tentative d'effraction grâce à sa composition.



En option :

serrure à goujons 6 points. 2 goujons, 3 pènes 1/2 tour et 1 pêne dormant conforme classe sécurité RC2.

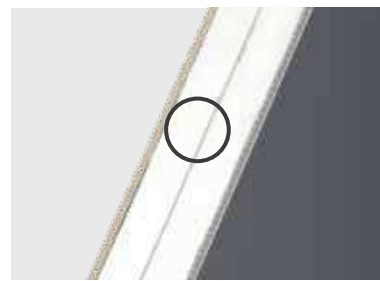

En option : tôle aluminium de 1,8 mm d'épaisseur pour améliorer la sécurité (disponible sur tous les modèles y compris les modèles vitrés).



- A** ouvrant monobloc à rupture de pont thermique.
 - B** 2 tôles laquées de 2,5 mm d'épaisseur
 - C** 66 mm de mousse résistante à l'humidité et imputrescible
 - D** chambre ventilée de 5 mm permettant de réduire considérablement le phénomène d'effet « bilame »
 - E** double joint d'étanchéité
 - F** seuil aluminium de 20 mm à rupture de pont thermique conforme à la réglementation PMR  (personne à mobilité réduite)
 - dormant de 65 mm à rupture de pont thermique
 - tapées déportées permettant d'augmenter la dimension passage
- En option :** barre de tirage avec serrure manœuvrable à clé
MIXTE : Parement en bois de 8 mm d'épaisseur

**INNOVANT !
DORMANT HYBRIDE**
Le bon matériau au bon endroit (le PVC pour son **pouvoir isolant**, l'aluminium pour sa **résistance** et son **esthétique**, le bois pour son aspect **chaleureux**)



SÉLECTION
Atlante M

SAUF MIXTE

BECK

RAL 9016, insert inox intérieur/extérieur en applique, rainurage intérieur/extérieur, poignée rosace Nova inox.



Vue intérieure mixte
ALCALA

SÉLECTION
Atlante M

SAUF MIXTE

GRANT

RAL 9005, rainurage intérieur/extérieur, poignée rosace Nova inox.



Vue intérieure mixte
BOVERO

SÉLECTION
Atlante M

SAUF MIXTE

STEELE

RAL 9005, insert inox extérieur en applique, rainurage intérieur/extérieur, poignée rosace Nova inox.



Vue intérieure mixte
PALMAS



SAUF MIXTE

MOORE

RAL 7012, décor lisse intérieur/extérieur, poignée rosace Nova inox.



Vue intérieure mixte
IPAS



SÉLECTION
Atlante M



HOUSTON

RAL 7016, insert inox extérieur en applique, poignée rosace Nova inox, décor lisse intérieur en standard.



Vue intérieure mixte
ERAS

SAUF MIXTE

SÉLECTION
Atlante M



MOSS

Noir 2100 sablé, insert inox int./ext. en applique, rainurage int./ext., poignée rosace Nova inox.



Vue intérieure mixte
SOTO

SAUF MIXTE

SÉLECTION
Atlante M



REED

Bleu canon, insert inox extérieur en applique, rainurage intérieur/extérieur, poignée rosace Nova inox.



Vue intérieure mixte
MESA

SAUF MIXTE

MILLS
RAL 7016, insert inox extérieur en applique, rainurage intérieur/extérieur, poignée rosace Nova inox.



Insert inox extérieur Mills



Vue intérieure mixte
HERRERA



Insert inox affleurant, rainurage du parement aluminium

SÉLECTION
Atlante M



NASH
RAL 7016, insert inox extérieur en applique, poignée rosace Nova inox, décor lisse intérieur en standard.



Vue intérieure mixte
LANDRY

SÉLECTION
Atlante M



LEE
RAL 7016, insert inox extérieur affleurant, rainurage intérieur/extérieur, poignée rosace Nova inox.



Vue intérieure mixte
FERRA



PORTE **GLOVER**



Comme nous, configurez votre porte sur
www.atlantem.fr



Vue intérieure mixte
TRIANA



GLOVER

RAL 7016, insert
inox intérieur/
extérieur affleurant,
rainure intérieur/
extérieur, poignée
rosace Nova inox.



SAUF MIXTE

SÉLECTION
Atlante M**OPALE**

RAL 7016,
insert céramique extérieur
en applique, poignée rosace
Nova inox, décor lisse
intérieur en standard.



Vue intérieure mixte
LORENZO

SÉLECTION
Atlante M**QUARTZ**

RAL 7016,
insert céramique extérieur
en applique, poignée rosace
Nova inox, décor lisse
intérieur en standard.



Vue intérieure mixte
MARANA

SÉLECTION
Atlante M**GYPSE**

RAL 7016,
Insert céramique
extérieur en applique,
poignée rosace Nova
inox, décor lisse
intérieur en standard.



Vue intérieure mixte
CASA

SÉLECTION
Atlante M**PYRITE**

RAL 7016,
insert céramique
extérieur en applique,
poignée rosace Nova
inox, décor lisse
intérieur en standard.



Vue intérieure mixte
LUCAS

SÉLECTION
Atlante M

SAUF MIXTE



STONE

RAL 7016, insert
inox extérieur en
applique, rainurage
intérieur/extérieur,
poignée rosace
Nova inox.



Vue intérieure mixte
PASTOR

SAUF MIXTE



CRUZ

RAL 9005, insert
inox extérieur en
applique, rainurage
intérieur/extérieur,
poignée rosace Nova
inox.



Vue intérieure mixte
ARANIAS

SÉLECTION
Atlante M

SAUF MIXTE



CROSS

RAL 9005, rainurage
intérieur/extérieur,
poignée rosace
Nova inox.



Vue intérieure mixte
ARAMBOL

SAUF MIXTE

SÉLECTION
Atlante M



TYLER

Bleu canon, rainurage
intérieur/extérieur,
poignée rosace Nova
inox.

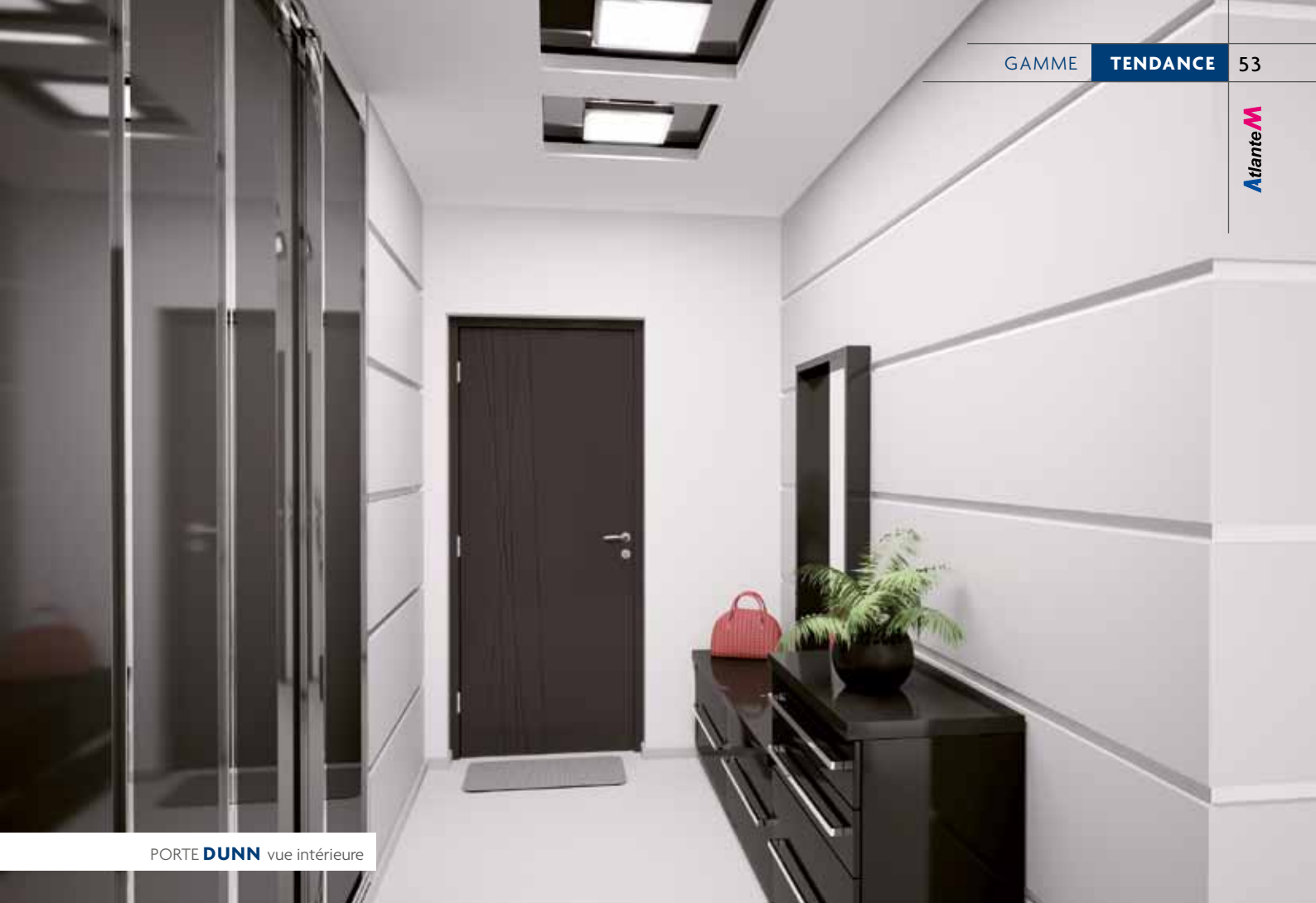

Vue intérieure mixte
PRADO

PORTE **DUNN** vue intérieure

DUNN
RAL 5023, rainurage
intérieur/extérieur,
poignée rosace
Nova inox.



Vue intérieure mixte
BLASCO

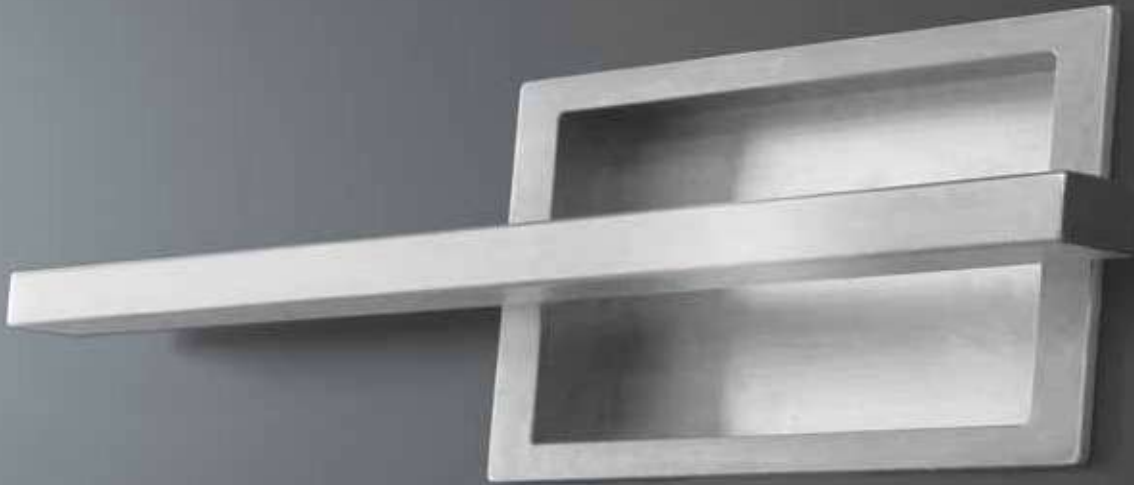

PORTE **JACK**



NOUVEAU

JACK
RAL 7016, rainurage int./
ext., poignée de tirage
incrustée en inox.



Vue intérieure mixte
SANCHEZ

SÉLECTION
Atlante M

NOUVEAU

WALKER

Bleu canon, rainurage int./ext.,
poignée de tirage extérieure
intégrée laquée à la couleur
de la porte.



Vue intérieure mixte
ALONZO



Poignée de tirage extérieure intégrée
laquée à la couleur de la porte

NOUVEAU

CRAIG

RAL 7022, poignée
de tirage extérieure
intégrée laquée à la
couleur de la porte.



Vue intérieure mixte
BERNARDO

NOUVEAU

HALE

RAL 7012, poignée
de tirage extérieure
en saillie laquée à la
couleur de la porte.



Vue intérieure mixte
GOMEZ



PORTE **TUCKER**



Poignée de tirage incrustée en inox

NOUVEAU

TUCKER

RAL 7022, rainurage intérieur/extérieur, poignée de tirage incrustée en inox.

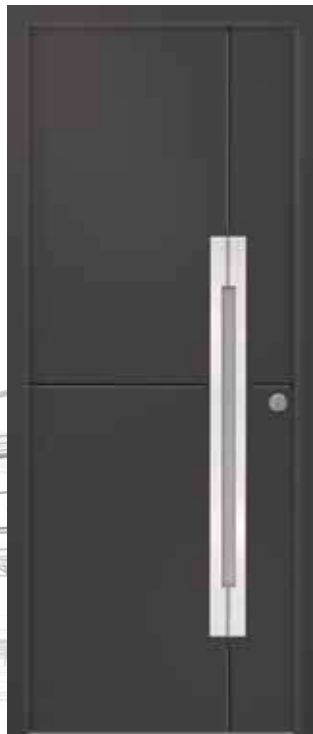

Vue intérieure mixte
ROSARIO



NOUVEAU**DOUGLAS**

RAL 8019,
rainurage intérieur/
extérieur, poignée de
tirage incrustée en
inox, vitrage dépoli.



Vue intérieure mixte
RIBÉRA



Poignée de tirage incrustée en inox



PORTE **DOUGLAS**



PORTE **WEBER**



NOUVEAU

WEBER

Bleu canon, poignée de tirage extérieure en saillie laquée à la couleur de la porte, vitrage dépoli.



Vue intérieure mixte **LOPEZ**

NOUVEAU

HUNT

RAL 7037, rainurage intérieur/extérieur, poignée de tirage incrustée en inox, vitrage dépoli.



Vue intérieure mixte **RUIZ**



Poignée de tirage incrustée en inox

NOUVEAU**MAY**

RAL 7016, insert inox intérieur/extérieur affleurant, poignée de tirage incrustée en inox, vitrage dépoli.



Vue intérieure mixte
ACOSTA

Poignée de tirage incrustée en inox

NOUVEAU**GIBSON**

RAL 3004, rainurage int./ext., poignée de tirage incrustée en inox, vitrage dépoli.



Vue intérieure mixte
PEREZ

NOUVEAU**FLETCHER**

RAL 7022, poignée de tirage extérieure intégrée laquée à la couleur de la porte, vitrage dépoli.



Vue intérieure mixte
FÉLIPÉ



PORTE **TODD**

SÉLECTION
Atlante M



TODD
RAL 7016,
rainurage intérieur/
extérieur, poignée
rosace Nova inox,
vitrage dépoli.



Vue intérieure mixte
SELVA

SÉLECTION
Atlante M



TURNER
RAL 5023, insert
inox extérieur en
applique, rainurage
intérieur/extérieur,
poignée rosace
Nova inox,
vitrage dépoli.



Vue intérieure mixte
PORRA

SÉLECTION
Atlante M



LEWIS
RAL 7016, insert
inox extérieur en
applique, rainurage
intérieur/extérieur,
poignée rosace
Nova inox,
vitrage dépoli.

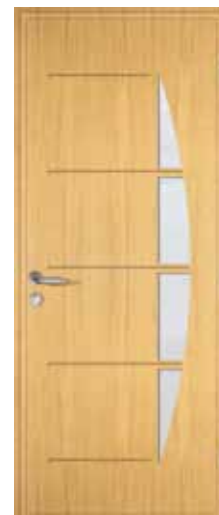

Vue intérieure mixte
FONTANY

SAUF MIXTE

SÉLECTION
Atlante M

SAUF MIXTE

**MACK**

RAL 5003, rainurage intérieur/extérieur, poignée rosace Nova inox, vitrage dépoli.



Vue intérieure mixte
GAYOLA



Vitrage dépoli, rainurage du parement aluminium

SÉLECTION
Atlante M**NOUVEAU****EDWARDS**

RAL 3004, insert inox extérieur en applique, option barre de tirage demi-lune, vitrage dépoli.



Vue intérieure mixte
VARGAS



PORTE **EDWARDS**



PORTE **OLIO** vue intérieure



Comme nous, configurez votre porte sur www.atlantem.fr

SÉLECTION
AtlanteM

SCOTT
RAL 7016, insert inox extérieur
en applique, rainurage
intérieur/extérieur, poignée
rosace Nova inox,
vitrage dépoli.



Insert inox Scott

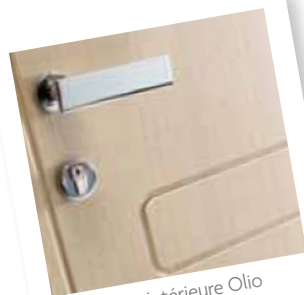

Vue intérieure Olio



Vue intérieure mixte
OLIO

COX

RAL 9005, insert inox
extérieur en applique,
rainurage intérieur/extérieur,
poignée rosace Nova inox,
vitrage dépoli.



Vue intérieure mixte
AMADOR



PORTE **COX** vue intérieure

SÉLECTION
AtlanteM

**OLIVER**

Bleu canon,
poignée rosace
Nova inox,
vitrage dépoli.



Vue intérieure mixte
LAURIA

SÉLECTION
AtlanteM



NOUVEAU

HENRY

RAL 7037, insert inox
intérieur/extérieur
en applique, poignée
rosace Nova inox,
vitrage dépoli.



Vue intérieure mixte
SANTIAGO



PORTE **HIGGINS**



Insert inox Higgins

HIGGINS

RAL 9005, insert inox intérieur/extérieur affleurant, rainurage intérieur/extérieur, poignée rosace Nova inox, vitrage dépoli.



SÉLECTION **AtlanteM**



ROY

RAL 3004, insert inox extérieur en applique, poignée rosace Nova inox, vitrage dépoli.



Vue intérieure mixte **NAVARO**

FLORES

RAL 7035, rainurage intérieur/extérieur, poignée rosace Nova inox, vitrage dépoli.



Vue intérieure mixte
BLAVIS



SAUF MIXTE



SÉLECTION
Atlante M

NOUVEAU

PHILLIPS

RAL 7016, rainurage int./ext., poignée rosace Nova inox, vitrage dépoli.



Vue intérieure mixte
SUAREZ



SÉLECTION
Atlante M

HOGAN

RAL 7016, poignée rosace Nova inox, vitrage dépoli.



Vue intérieure mixte
DUQUE



PORTE **HART**

SÉLECTION
Atlante M



HART
RAL 9005,
rainurage intérieur/
extérieur, poignée
rosace Nova inox,
vitrage dépoli.



Vue intérieure mixte
CLAVERO



BECKER
RAL 7012, rainurage
intérieur/extérieur,
poignée rosace
Nova inox,
vitrage dépoli.



Vue intérieure mixte
ALEGRE

BENSON

RAL 9016, insert inox extérieur en applique, poignée rosace Nova inox, vitrage dépoli.



Vue intérieure mixte
RUBIO

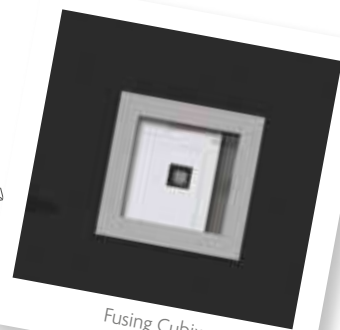

Fusing Cubix



Vitrage King

RAMSEY

RAL 7012, rainurage intérieur/extérieur, poignée rosace Nova inox, vitrage dépoli.

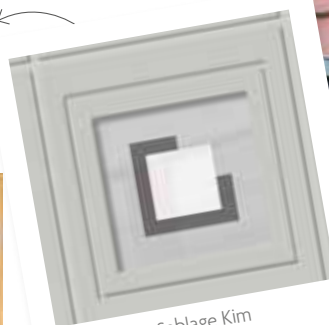

Sablage Kim



Sablage Soto

Vue intérieure mixte
SANGO





PORTE **CLARK**



CLARK
RAL 7016, insert
inox extérieur en
applique, poignée
rosace Nova inox
vitrage dépoli.

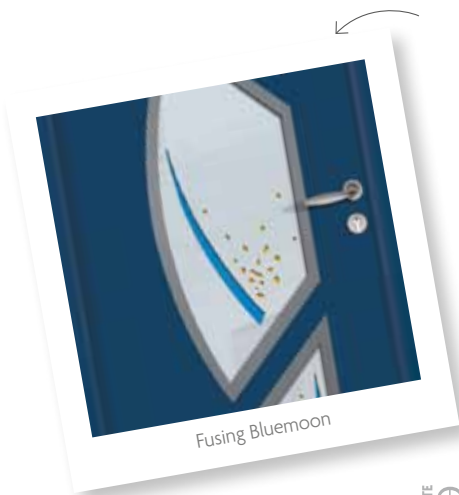

SAUF MIXTE



Vue intérieure mixte
ALVARO

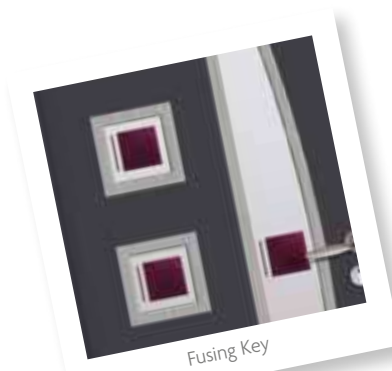

Fusing Key



Fusing Galerne

HARVEY
RAL 7016, insert
inox extérieur en
applique, poignée
rosace Nova inox,
vitrage dépoli.

Vue intérieure mixte
CRISTINA

Vitrage Samiel

**ROSS**

RAL 5003, rainurage
intérieur/extérieur,
poignée rosace Nova inox,
vitrage dépoli.

Vue intérieure mixte
MUNOZ**WARD**

Bleu canon,
poignée rosace
Nova inox,
vitrage dépoli.

Vue intérieure mixte
RAMIS



PORTE **MITCHELL**



Comme moi, configurez votre porte sur
www.atlantem.fr

SÉLECTION
AtlanteM

NOUVEAU

MITCHELL
 RAL 7035, rainurage intérieur/extérieur, option barre de tirage demi-lune, vitrage dépoli.



Vue intérieure mixte
AGUILA

SÉLECTION
AtlanteM

LUNA
 RAL 7016, rainurage intérieur/extérieur, poignée rosace Nova inox, vitrage dépoli.



Vue intérieure mixte
FUENTES

SÉLECTION
Atlante M**MASON**

RAL 7012, rainurage intérieur/extérieur, poignée rosace Nova inox, vitrage dépoli.



Vue intérieure mixte
GONSALO



PORTE **MASON**

Atlante M

SÉLECTION
Atlante M**RICE**

RAL 7016, rainurage intérieur/extérieur, poignée rosace Nova inox, vitrage dépoli.



Vue intérieure mixte
MOLTO

SÉLECTION
Atlante M**GRAY**

RAL 9005, rainurage intérieur/extérieur, poignée rosace Nova inox, vitrage dépoli.



Vue intérieure mixte
CALDER

SAUF MIXTE





PORTE **SMITH**



Mouluration rapportée 2 faces,
cimaise et jet d'eau extérieur



NOUVEAU

SMITH
Bleu canon,
mouluration
rapportée 2 faces,
cimaise et jet
d'eau extérieur,
poignée plaque
Nova inox,
vitrage dépoli avec
grille incorporée.



NOUVEAU

JACKSON
RAL 7022,
mouluration
rapportée 2 faces,
cimaise et jet
d'eau extérieur,
poignée plaque
Nova inox, vitrage
delta clair.



2 vantaux à ouverture totale

Pensez à la porte tiercée



NOUVEAU

WILLIAMS

RAL 8014, mouluration rapportée 2 faces, cimaise et jet d'eau extérieur, poignée plaque Nova inox, vitrage dépoli avec grille incorporée.



SAUF MIXTE

ALLEN

RAL 1015, mouluration intérieure/extérieure, poignée plaque Nova inox, option vitrage Chamsin vert.



SAUF MIXTE

HILL

RAL 6021, mouluration intérieure/extérieure, poignée plaque Nova inox, option vitrage Chamsin clair.



Vitrage Flower

Vue intérieure mixte
DIAZ



PORTE **CURTIS**

SÉLECTION
Atlante M

CURTIS

RAL 7016, mouluration intérieure/extérieure, poignée plaque Nova laiton, vitrage delta clair avec option petits bois incorporés laiton.



Vue intérieure mixte
ARBONA



SAUF MIXTE



Vitrage Bevel naturel



Vitrage Opus



Vitrage Reyes



Chamsin (bleu, vert, rouge ou clair)

SAUF MIXTE

**WHITE**

RAL 8014, mouluration intérieure/extérieure, poignée plaque Nova laiton, option vitrage Chinock.

Vue intérieure mixte
ROMANO

Vitrail Diamant

**JONES**

RAL 3004, mouluration intérieure/extérieure, poignée plaque Nova inox, vitrage delta clair.

Vue intérieure mixte
ESPINA

SAUF MIXTE

**BROWN**

RAL 7016, mouluration intérieure/extérieure, poignée plaque Nova laiton, vitrage delta clair avec option petits bois incorporés laiton.

Vue intérieure mixte
ALTAR

SAUF MIXTE



TERRY
RAL 7012, mouluration
intérieure/extérieure,
poignée plaque Nova
inox, option vitrage
Sodalite.



Vue intérieure mixte
PINAZO



Vitrail Aigol



Vitrail Flower





SAUF MIXTE

HARRIS
RAL 8014, mouluration intérieure/extérieure, poignée plaque Nova laiton, vitrage delta clair avec option petits bois incorporés laiton.



Vue intérieure mixte
CASSOLI



SAUF MIXTE

DAVIS
RAL 1015, mouluration intérieure/extérieure, poignée plaque Nova laiton, vitrage delta clair avec option petits bois incorporés laiton.



Vue intérieure mixte
AROCA



SÉLECTION
AtlanteM



SAUF MIXTE

RAY
RAL 7016, mouluration intérieure/extérieure, poignée plaque Nova inox.



Vue intérieure mixte
MATEO

SYNTHÈSE & PERFORMANCES ÉNERGÉTIQUES

ALUMINIUM					
Page	Modèle	Gamme	Descriptif		
			Finition extérieure	Finition intérieure	Vitrage
73	Allen	Tradition	Mouluration	Mouluration	Triple vitrage 33.2/28/4/28/4
47	Beck	Tendance	Insert inox en applique et rainurage	Insert inox en applique et rainurage	-
66	Becker	Tendance	Rainurage	Rainurage	Triple vitrage 33.2/28/4/28/4
67	Benson	Tendance	Insert inox en applique	-	triple vitrage 33.2/28/4/28/4
75	Brown	Tradition	Mouluration	Mouluration	Triple vitrage 33.2/28/4/28/4
68	Clark	Tendance	Insert inox en applique	-	Triple vitrage 33.2/28/4/28/4
63	Cox	Tendance	Insert inox en applique et rainurage	Rainurage	Triple vitrage 33.2/28/4/28/4
55	Craig	Tendance	Poignée intégrée laquée	-	-
52	Cross	Tendance	Rainurage	Rainurage	-
52	Cruz	Tendance	Insert inox en applique et rainurage	Rainurage	-
74	Curtis	Tradition	Mouluration	Mouluration	Triple vitrage 33.2/28/4/28/4
77	Davis	Tradition	Mouluration	Mouluration	Triple vitrage 33.2/28/4/28/4
57	Douglas	Tendance	Rainurage, poignée inox incrustée	Rainurage	Triple vitrage 33.2/28/4/28/4
53	Dunn	Tendance	Rainurage	Rainurage	-
61	Edwards	Tendance	Insert inox en applique	-	Triple vitrage 33.2/28/4/28/4
59	Fletcher	Tendance	Poignée intégrée laquée	-	Triple vitrage 33.2/28/4/28/4
65	Flores	Tendance	Rainurage	Rainurage	Triple vitrage 33.2/28/4/28/4
59	Gibson	Tendance	Rainurage, poignée inox incrustée	Rainurage	Triple vitrage 33.2/28/4/28/4
50	Glover	Tendance	Insert inox affleurant et rainurage	Insert inox affleurant et rainurage	-
47	Grant	Tendance	Rainurage	Rainurage	-
71	Gray	Tendance	Rainurage	Rainurage	Triple vitrage 33.2/28/4/28/4
51	Gypse	Tendance	Insert céramique en applique	-	-
55	Hale	Tendance	Poignée en saillie laquée	-	-
77	Harris	Tradition	Mouluration	Mouluration	Triple vitrage 33.2/28/4/28/4
66	Hart	Tendance	Rainurage	Rainurage	Triple vitrage 33.2/28/4/28/4
69	Harvey	Tendance	Insert inox en applique	-	Triple vitrage 33.2/28/4/28/4
63	Henry	Tendance	Insert inox en applique	Insert inox en applique	Triple vitrage 33.2/28/4/28/4
64	Higgins	Tendance	Insert inox affleurant et rainurage	Insert inox affleurant et rainurage	Triple vitrage 33.2/28/4/28/4
73	Hill	Tradition	Mouluration	Mouluration	Triple vitrage 33.2/28/4/28/4
65	Hogan	Tendance	-	-	Triple vitrage 33.2/28/4/28/4
48	Houston	Tendance	Insert inox en applique	-	-
58	Hunt	Tendance	Rainurage, poignée inox incrustée	Rainurage	Triple vitrage 33.2/28/4/28/4
54	Jack	Tendance	Rainurage, poignée inox incrustée	Rainurage	-
72	Jackson	Tradition	Mouluration, cimaise et jet d'eau	Mouluration	Triple vitrage 33.2/28/4/28/4
75	Jones	Tradition	Mouluration	Mouluration	Triple vitrage 33.2/28/4/28/4
49	Lee	Tendance	Insert inox affleurant et rainurage	Rainurage	-
60	Lewis	Tendance	Insert inox en applique et rainurage	Rainurage	Triple vitrage 33.2/28/4/28/4
70	Luna	Tendance	Rainurage	Rainurage	Triple vitrage 33.2/28/4/28/4
61	Mack	Tendance	Rainurage	Rainurage	Triple vitrage 33.2/28/4/28/4
71	Mason	Tendance	Rainurage	Rainurage	Triple vitrage 33.2/28/4/28/4
59	May	Tendance	Insert inox affleurant, poignée inox incrustée	Insert inox affleurant	Triple vitrage 33.2/28/4/28/4
49	Mills	Tendance	Insert inox en applique et rainurage	Rainurage	-
70	Mitchell	Tendance	Rainurage	Rainurage	Triple vitrage 33.2/28/4/28/4
47	Moore	Tendance	Décor lisse	Décor lisse	-
48	Moss	Tendance	Insert inox en applique et rainurage	Insert inox en applique et rainurage	-
49	Nash	Tendance	Insert inox en applique	-	-
63	Oliver	Tendance	-	-	Triple vitrage 33.2/28/4/28/4
51	Opale	Tendance	Insert céramique en applique	-	-
65	Phillips	Tendance	Rainurage	Rainurage	Triple vitrage 33.2/28/4/28/4
51	Pyrite	Tendance	Insert céramique en applique	-	-
51	Quartz	Tendance	Insert céramique en applique	-	-
67	Ramsey	Tendance	Rainurage	Rainurage	Triple vitrage 33.2/28/4/28/4

Tous nos modèles vitrés peuvent être équipés d'un vitrage décoratif : imprimés clairs, couleurs, dépoli, delta mat et de petits bois incorporés blancs, en plomb ou en laiton...

*PBI : Petits bois incorporés

Modèle	Options décors inox, vitrages décoratifs	Porte cintrée	Barre de tirage verticale	Dimension mini. et maxi. sur-mesure (dimension tableau en mm, pose en applique)				Isolation thermique Ud (W/m².K)
				Hauteur mini.	Hauteur maxi.	Largeur mini.	Largeur maxi.	
Allen	Chamsin bleu, vert, rouge	Option	-	1852	2353	732	1052	1,4
Beck	-	Option	-	1703	2353	682	1052	1,2
Becker	-	Option	Option	1953	2353	682	1052	1,4
Benson	Option insert inox intérieur en applique Cubix, King	Option	Option	1898	2353	682	1052	1,4
Brown	Diamant, PBI*	Option	-	1903	2353	822	1052	1,4
Clark	Option insert inox intérieur en applique Bluemoon, Burga	Option	Option	1945	2353	732	1052	1,5
Cox	Option insert inox intérieur	-	Option	1899	2353	782	1052	1,3
Craig	-	-	-	1953	2353	732	1052	1,2
Cross	-	Option	Option 1600 mm uniquement	1703	2353	682	1052	1,2
Cruz	Option insert inox intérieur en applique	Option	Option 1600 mm uniquement	1699	2353	682	1052	1,2
Curtis	Opus, Reyes, PBI*	Option	-	1903	2353	732	1052	1,4
Davis	PBI*	Option	-	1903	2353	772	1052	1,3
Douglas	-	-	-	1953	2353	732	1052	1,3
Dunn	-	Option	Option	1699	2353	682	1052	1,2
Edwards	Option insert inox intérieur en applique	-	Option (demi-lune)	1703	2353	682	1052	1,4
Fletcher	-	-	-	1953	2353	732	1052	1,4
Flores	-	Option	Option	1869	2353	682	1052	1,3
Gibson	-	-	-	1953	2353	732	1052	1,4
Glover	-	Option	Option	1579	2353	682	1052	1,2
Grant	-	Option	Option	1703	2353	682	1052	1,2
Gray	-	Option	Option	1703	2353	682	1052	1,3
Gypse	-	-	Option	1703	2353	682	1052	1,3
Hale	-	-	-	1953	2353	732	1052	1,2
Harris	PBI*	Option	-	1903	2353	772	1052	1,4
Hart	-	Option	-	1755	2353	762	1052	1,4
Harvey	Option insert inox intérieur en applique Key, Galerne	-	Option	1983	2353	762	1052	1,5
Henry	-	-	-	1753	2353	732	1052	1,4
Higgins	-	Option	Option	1803	2353	682	1052	1,6
Hill	Chamsin bleu, vert, rouge, clair, Flower, PBI*	Option	-	1903	2353	724	1052	1,4
Hogan	-	-	Option	1903	2353	832	1052	1,7
Houston	Option insert inox intérieur en applique	Option	Option	1703	2353	682	1052	1,2
Hunt	-	-	-	1953	2353	732	1052	1,4
Jack	-	-	-	1953	2353	732	1052	1,2
Jackson	-	-	-	1989	2353	738	1052	1,5
Jones	-	-	-	1993	2353	812	1052	1,5
Lee	Option insert inox intérieur affleurant	-	Option	1803	2353	732	1052	1,2
Lewis	Option insert inox intérieur en applique	Option	Option 1600 mm uniquement	1903	2353	782	1052	1,4
Luna	-	-	Option	1923	2353	782	1052	1,5
Mack	-	Option	Option	1803	2353	732	1052	1,4
Mason	-	-	Option	1953	2353	762	1052	1,4
May	-	-	-	1953	2353	732	1052	1,3
Mills	Option insert inox intérieur en applique	Option	Option	1811	2353	682	1052	1,2
Mitchell	-	-	Option (demi-lune)	1803	2353	682	1052	1,4
Moore	-	Option	Option	1703	2353	682	1052	1,2
Moss	-	Option	-	1703	2353	742	1052	1,2
Nash	Option insert inox intérieur en applique	Option	Option	1703	2353	762	1052	1,2
Oliver	-	-	Option	1953	2353	782	1052	1,4
Opale	-	-	Option	1703	2353	682	1052	1,3
Phillips	-	-	Option	1953	2353	682	1052	1,5
Pyrite	-	-	Option	1703	2353	682	1052	1,3
Quartz	-	-	Option	1703	2353	682	1052	1,3
Ramsey	Kim, Soto	Option	Option 800 mm uniquement	1618	2353	637	1052	1,4

SYNTHÈSE & PERFORMANCES ÉNERGÉTIQUES

ALUMINIUM

Page	Modèle	Gamme	Descriptif		
			Finition extérieure	Finition intérieure	Vitrage
77	Ray	Tradition	Mouluration	Mouluration	-
48	Reed	Tendance	Insert inox en applique et rainurage	Rainurage	-
71	Rice	Tendance	Rainurage	Rainurage	Triple vitrage 33.2/28/4/28/4
69	Ross	Tendance	Rainurage	Rainurage	Triple vitrage 33.2/28/4/28/4
64	Roy	Tendance	Insert inox en applique	-	Triple vitrage 33.2/28/4/28/4
62	Scott	Tendance	Insert inox en applique et rainurage	Rainurage	Triple vitrage 33.2/28/4/28/4
72	Smith	Tradition	Mouluration, cimaise et jet d'eau	Mouluration	Triple vitrage 33.2/28/4/28/4
47	Steele	Tendance	Insert inox en applique et rainurage	Rainurage	Triple vitrage 33.2/28/4/28/4
52	Stone	Tendance	Insert inox en applique et rainurage	Rainurage	-
76	Terry	Tradition	Mouluration	Mouluration	Triple vitrage 33.2/28/4/28/4
60	Todd	Tendance	Rainurage	Rainurage	Triple vitrage 33.2/28/4/28/4
56	Tucker	Tendance	Rainurage, poignée inox incrustée	Rainurage	-
60	Turner	Tendance	Insert inox en applique et rainurage	Rainurage	Triple vitrage 33.2/28/4/28/4
52	Tyler	Tendance	Rainurage	Rainurage	-
55	Walker	Tendance	Rainurage	Rainurage	-
69	Ward	Tendance	-	-	Triple vitrage 33.2/28/4/28/4
58	Weber	Tendance	Poignée en saillie laquée	-	Triple vitrage 33.2/28/4/28/4
75	White	Tradition	Mouluration	Mouluration	Triple vitrage 33.2/28/4/28/4
73	Williams	Tradition	Mouluration, cimaise et jet d'eau	Mouluration	Triple vitrage 33.2/28/4/28/4

Tous nos modèles vitrés peuvent être équipés d'un vitrage décoratif : imprimés clairs, couleurs, dépoli, delta mat et de petits bois incorporés blancs, en plomb ou en laiton...

MIXTE - EXTÉRIEUR EN ALUMINIUM / INTÉRIEUR BOIS

Page	Modèle	Gamme	Descriptif		
			Finition extérieure	Finition intérieure	Vitrage
59	Acosta	Tendance	Insert inox affleurant, poignée inox incrustée	Rainurage	Triple vitrage 33.2/28/4/28/4
70	Aguila	Tendance	Rainurage	Rainurage	Triple vitrage 33.2/28/4/28/4
47	Alcala	Tendance	Insert inox en applique et rainurage	Rainurage	-
66	Alegre	Tendance	Rainurage	Rainurage	Triple vitrage 33.2/28/4/28/4
55	Alonzo	Tendance	Rainurage	Rainurage	-
75	Altar	Tradition	Mouluration	Mouluration	Triple vitrage 33.2/28/4/28/4
68	Alvaro	Tendance	Insert inox en applique	-	Triple vitrage 33.2/28/4/28/4
63	Amador	Tendance	Insert inox en applique et rainurage	Rainurage	Triple vitrage 33.2/28/4/28/4
52	Arambol	Tendance	Rainurage	Rainurage	-
52	Aranias	Tendance	Insert inox en applique et rainurage	Rainurage	-
74	Arbona	Tradition	Mouluration	Mouluration	Triple vitrage 33.2/28/4/28/4
77	Aroca	Tradition	Mouluration	Mouluration	Triple vitrage 33.2/28/4/28/4
55	Bernardo	Tendance	Poignée intégrée laquée	-	-
53	Blasco	Tendance	Rainurage	Panneau lisse	-
65	Blavis	Tendance	Rainurage	Rainurage	Triple vitrage 33.2/28/4/28/4
47	Bovero	Tendance	Rainurage	Rainurage	-
71	Calder	Tendance	Rainurage	Rainurage	Triple vitrage 33.2/28/4/28/4
51	Casa	Tendance	Insert céramique en applique	-	-
77	Cassoli	Tradition	Mouluration	Mouluration	Triple vitrage 33.2/28/4/28/4
66	Clavero	Tendance	Rainurage	Rainurage	Triple vitrage 33.2/28/4/28/4
69	Cristina	Tendance	Insert inox en applique	-	Triple vitrage 33.2/28/4/28/4
73	Diaz	Tradition	Mouluration	Mouluration	Triple vitrage 33.2/28/4/28/4

*PBI : Petits bois incorporés

Modèle	Options décors inox, vitrages décoratifs	Porte cintrée	Barre de tirage verticale	Dimension mini. et maxi. sur-mesure (dimension tableau en mm, pose en applique)				Isolation thermique Ud (W/m².K)
				Hauteur mini.	Hauteur maxi.	Largeur mini.	Largeur maxi.	
Ray	-	Option	-	1903	2353	732	1052	1,2
Reed	Option insert inox intérieur en applique	Option	Option 1600 mm uniquement	1903	2353	682	1052	1,2
Rice	-	-	Option	1953	2353	762	1052	1,4
Ross	-	Option	Option	1843	2353	683	1052	1,5
Roy	Option insert inox intérieur en applique	-	Option	2003	2353	682	1052	1,4
Scott	Option insert inox intérieur en applique	-	-	1893	2353	822	1052	1,3
Smith	-	-	-	1989	2353	738	1052	1,5
Steele	Option insert inox intérieur en applique	Option	-	1703	2353	682	1052	1,2
Stone	Option insert inox intérieur en applique	Option	Option	1853	2353	682	1052	1,2
Terry	Sodalite, Flower, Aigol, PBI*	Option	-	1903	2353	742	1052	1,5
Todd	-	-	Option	1903	2353	832	1052	1,4
Tucker	-	-	-	1953	2353	732	1052	1,2
Turner	Option insert inox intérieur en applique	-	Option	1953	2353	802	1052	1,5
Tyler	-	Option	Option	1703	2353	782	1052	1,2
Walker	-	-	-	1903	2353	732	1052	1,2
Ward	Samiel	Option	Option	1903	2353	713	1052	1,5
Weber	-	-	-	1953	2353	732	1052	1,4
White	Chamsin bleu, vert, rouge, Chinock naturel, Bevel, Opus, Reyes, PBI*	Option	-	1839	2353	732	1052	1,4
Williams	-	-	-	1869	2353	682	1052	1,4

Modèle	Options décors inox, vitrages décoratifs	Barre de tirage verticale	Dimension mini. et maxi. sur-mesure (dimension tableau en mm, pose en applique)				Isolation thermique Ud (W/m².K)
			Hauteur mini.	Hauteur maxi.	Largeur mini.	Largeur maxi.	
Acosta	-	-	1953	2353	732	1052	1,3
Aguila	-	Option (demi-lune)	1803	2353	682	1052	1,4
Alcala	-	-	1703	2353	682	1052	1,2
Alegre	-	Option	1953	2353	682	1052	1,4
Alonzo	-	-	1903	2353	732	1052	1,2
Altar	PBI* 6x8 uniquement, diamant	-	1903	2353	822	1052	1,4
Alvaro	Bluemoon, Burga	Option	1945	2353	732	1052	1,5
Amador	-	Option	1899	2353	782	1052	1,3
Arambol	-	Option 1600 mm uniquement	1703	2353	682	1052	1,2
Aranias	-	Option 1600 mm uniquement	1699	2353	682	1052	1,2
Arbona	Opus, Reyes et PBI	-	1903	2353	732	1052	1,4
Aroca	PBI 6x8 uniquement	-	1903	2353	772	1052	1,3
Bernardo	-	-	1953	2353	732	1052	1,2
Blasco	-	Option	1699	2353	682	1052	1,2
Blavis	-	Option	1869	2353	682	1052	1,3
Bovero	-	Option	1703	2353	682	1052	1,2
Calder	-	Option	1703	2353	682	1052	1,3
Casa	-	Option	1703	2353	682	1052	1,3
Cassoli	PBI* 6x8 uniquement	-	1903	2353	772	1052	1,4
Clavero	-	-	1755	2353	762	1052	1,4
Cristina	Key, Galerne	Option	1983	2353	762	1052	1,5
Diaz	Chamsin bleu, vert, rouge, naturel, Flower + PBI*	-	1903	2353	724	1052	1,4

SYNTHÈSE & PERFORMANCES ÉNERGÉTIQUES

MIXTE - EXTÉRIEUR EN ALUMINIUM / INTÉRIEUR BOIS					
Page	Modèle	Gamme	Descriptif		
			Finition extérieure	Finition intérieure	Vitrage
65	Duque	Tendance	-	-	Triple vitrage 33.2/28/4/28/4
48	Eras	Tendance	Insert inox en applique	-	-
75	Espina	Tradition	Mouluration	Mouluration	Triple vitrage 33.2/28/4/28/4
59	Félipé	Tendance	Poignée intégrée laquée	-	Triple vitrage 33.2/28/4/28/4
49	Ferra	Tendance	Insert inox affleurant et rainurage	Rainurage	-
60	Fontany	Tendance	Insert inox en applique et rainurage	Rainurage	Triple vitrage 33.2/28/4/28/4
70	Fuentes	Tendance	Rainurage	Rainurage	Triple vitrage 33.2/28/4/28/4
61	Gayola	Tendance	Rainurage	Rainurage	Triple vitrage 33.2/28/4/28/4
55	Gomez	Tendance	Poignée en saillie laquée	-	-
71	Gonsalo	Tendance	Rainurage	Rainurage	Triple vitrage 33.2/28/4/28/4
49	Herrera	Tendance	Insert inox en applique et rainurage	Rainurage	-
47	Ipas	Tendance	Décor lisse	Décor lisse	-
49	Landry	Tendance	Insert inox en applique	-	-
63	Lauria	Tendance	-	-	Triple vitrage 33.2/28/4/28/4
58	Lopez	Tendance	Poignée en saillie laquée	-	Triple vitrage 33.2/28/4/28/4
51	Lorenzo	Tendance	Insert céramique en applique	-	-
51	Lucas	Tendance	Insert céramique en applique	-	-
51	Marana	Tendance	Insert céramique en applique	-	-
77	Mateo	Tradition	Mouluration	Mouluration	-
48	Mesa	Tendance	Insert inox en applique et rainurage	Rainurage	-
71	Molto	Tendance	Rainurage	Rainurage	Triple vitrage 33.2/28/4/28/4
69	Munoz	Tendance	Rainurage	Rainurage	Triple vitrage 33.2/28/4/28/4
64	Navaro	Tendance	Insert inox en applique	-	Triple vitrage 33.2/28/4/28/4
62	Olio	Tendance	Insert inox en applique et rainurage	Rainurage	Triple vitrage 33.2/28/4/28/4
47	Palmas	Tendance	Insert inox en applique et rainurage	Rainurage	-
52	Pastor	Tendance	Insert inox en applique et rainurage	Rainurage	-
59	Perez	Tendance	Rainurage, poignée inox incrustée	Rainurage	-
76	Pinazo	Tradition	Mouluration	Mouluration	Triple vitrage 33.2/28/4/28/4
60	Porra	Tendance	Insert inox en applique et rainurage	Rainurage	Triple vitrage 33.2/28/4/28/4
52	Prado	Tendance	Rainurage	Rainurage	-
69	Ramis	Tendance	-	-	Triple vitrage 33.2/28/4/28/4
57	Ribéra	Tendance	Rainurage, poignée inox incrustée	Rainurage	Triple vitrage 33.2/28/4/28/4
75	Romano	Tradition	Mouluration	Mouluration	Triple vitrage 33.2/28/4/28/4
56	Rosario	Tendance	Rainurage, poignée inox incrustée	-	-
67	Rubio	Tendance	Insert inox en applique	-	Triple vitrage 33.2/28/4/28/4
58	Ruiz	Tendance	Rainurage, poignée inox incrustée	-	Triple vitrage 33.2/28/4/28/4
54	Sanchez	Tendance	Rainurage, poignée inox incrustée	Rainurage	-
67	Sango	Tendance	Rainurage	Rainurage	Triple vitrage 33.2/28/4/28/4
63	Santiago	Tendance	Insert inox en applique	-	Triple vitrage 33.2/28/4/28/4
60	Selva	Tendance	Rainurage	Rainurage	Triple vitrage 33.2/28/4/28/4
48	Soto	Tendance	Insert inox en applique et rainurage	Rainurage	-
65	Suarez	Tendance	Rainurage	Rainurage	Triple vitrage 33.2/28/4/28/4
50	Triana	Tendance	Insert inox affleurant et rainurage	Rainurage	-
61	Vargas	Tendance	Insert inox en applique	-	Triple vitrage 33.2/28/4/28/4

*PBI : Petits bois incorporés

Modèle	Options décors inox, vitrages décoratifs	Barre de tirage verticale	Dimension mini. et maxi. sur-mesure (dimension tableau en mm, pose en applique)				Isolation thermique Ud (W/m².K)
			Hauteur mini.	Hauteur maxi.	Largeur mini.	Largeur maxi.	
Duque	-	Option	1903	2353	832	1052	1,7
Eras	-	Option	1703	2353	682	1052	1,2
Espina	-	-	1993	2353	812	1052	1,5
Félipé	-	-	1953	2353	732	1052	1,4
Ferra	-	Option	1803	2353	732	1052	1,2
Fontany	-	Option 1600 mm uniquement	1903	2353	782	1052	1,4
Fuentes	-	Option	1923	2353	782	1052	1,4
Gayola	-	Option	1803	2353	732	1052	1,3
Gomez	-	-	1953	2353	732	1052	1,2
Gonsalo	-	Option	1953	2353	762	1052	1,4
Herrera	-	Option	1811	2353	682	1052	1,2
Ipas	-	Option	1703	2353	682	1052	1,2
Landry	-	Option	1703	2353	762	1052	1,2
Lauria	-	Option	1953	2353	782	1052	1,4
Lopez	-	-	1953	2353	732	1052	1,4
Lorenzo	-	Option	1703	2353	682	1052	1,3
Lucas	-	Option	1703	2353	682	1052	1,3
Marana	-	Option	1703	2353	682	1052	1,3
Mateo	-	-	1903	2353	732	1052	1,2
Mesa	-	Option 1600 mm uniquement	1903	2353	682	1052	1,2
Molto	-	Option	1953	2353	762	1052	1,3
Munoz	-	Option	1843	2353	683	1052	1,4
Navaro	-	Option	2003	2353	682	1052	1,3
Olio	-	-	1893	2353	822	1052	1,3
Palmas	-	-	1703	2353	682	1052	1,2
Pastor	-	Option	1853	2353	682	1052	1,2
Perez	-	-	1953	2353	732	1052	1,3
Pinazo	Sodalite, Flower, Aigol + PBI*	-	1903	2353	742	1052	1,5
Porra	-	Option	1953	2353	802	1052	1,4
Prado	-	Option	1703	2353	782	1052	1,2
Ramis	Samiel	Option	1903	2353	713	1052	1,5
Ribéra	-	-	1953	2353	732	1052	1,3
Romano	Chamsin bleu, vert, rouge, naturel, Bevel, Chinock Opus, Reyes + PBI*	-	1839	2353	732	1052	1,4
Rosario	-	-	1953	2353	732	1052	1,2
Rubio	Cubix, King	Option	1898	2353	682	1052	1,3
Ruiz	-	-	1953	2353	732	1052	1,3
Sanchez	-	-	1953	2353	732	1052	1,2
Sango	Kim, Soto	Option 800 mm uniquement	1618	2353	637	1052	1,4
Santiago	-	-	1753	2353	732	1052	1,4
Selva	-	Option	1903	2353	832	1052	1,4
Soto	-	-	1703	2353	742	1052	1,2
Suarez	-	Option	1953	2353	682	1052	1,4
Triana	-	Option	1579	2353	682	1052	1,2
Vargas	-	Option (demi-lune)	1703	2353	682	1052	1,4

LES PORTES PVC

Economisez l'énergie, économisez votre énergie !

Se composant d'éléments naturels disponibles en abondance, le PVC consomme très peu d'énergie pour sa transformation. Totalement et aisément recyclable, le PVC offre d'excellentes performances thermiques qui favorisent à l'usage les économies d'énergie. Sans entretien particulier, économisez aussi votre énergie !

L'aspect du bois sans entretien !

Optez pour l'aspect bois pour coller au mieux au style de votre maison. Facile à nettoyer, votre porte PVC ne nécessite aucun entretien.



PERSONNALISEZ VOTRE PORTE AVEC 3 COLORIS



4 NUANCES POUR LA GAMME COULEURS



*Selon les modèles

ÉCOLO-ÉCONOMIQUE ISOLANT & SANS ENTRETIEN...



Les portes qui nous ressemblent

VISITEZ EN VIDÉO
NOS ATELIERS
DE FABRICATION



De portes
monobloc PVC



De portes
à panneaux PVC



*Fusing Key... la neutralité du PVC
permet toutes les fantaisies !*

DÉCOUVREZ NOS GAMMES

PORTES MONOBLOC

Design..... 88

Prestige..... 96

PORTES À PANNEAUX

Tendance..... 98

Tradition..... 104

Aspect bois..... 112

Performance..... 116



CONFIGURATEUR

Choisissez, testez, personnalisez
votre future porte d'entrée
en situation **sur votre maison**

www.atlantem.fr



PORTE PVC **MONOBLOC**

LE DESIGN & LA ROBUSTESSE



“ La porte monobloc Atlantem offre un rendu esthétique et design. Votre porte est plus épaisse et plus robuste ! Conçue pour offrir le plus grand confort. ”



- A** ouvrant monobloc de 70 mm d'épaisseur à ossature composite
- B** 2 parements fibrés de 2,5 mm d'épaisseur
- C** mousse polyuréthane à haute performance thermique injectée sans HCF (gaz à effet de serre)
- D** double joint d'étanchéité
- E** rejet d'eau en aluminium brossé pour les modèles contemporains
- F** dormant de 70 mm avec renfort thermique, associant mousse PVC basse densité et des câbles en acier intégrés, il permet d'optimiser les performances thermiques
- G** seuil aluminium de 20 mm à rupture de pont thermique conforme à la réglementation PMR (Personne à Mobilité Réduite).

En option : barre de tirage (voir page 143)

ESTHÉTIQUE : le monobloc, une tendance très appréciée

Le monobloc apporte de la modernité à votre maison et s'adapte à tous les styles et toutes les envies de décoration.

BLANC Disponible en blanc uniquement.



CONFORT : plus de confort, moins de dépenses énergétiques

Grâce à l'épaisseur des matériaux isolants, il permet d'obtenir des coefficients thermiques exceptionnels et de réduire au maximum les déperditions de chaleur. Ce produit répond aux exigences de la réglementation thermique (**coefficient Ud de 0,89 W/m².K***).

*pour un modèle plein (détail pour chaque modèle pages 118 à 121)

SÉCURITÉ** : commune pour tous les modèles !

Toutes les portes sont équipées d'une serrure à déclenchement automatique 5 points.

Triple vitrage feuilleté retardateur d'effraction pour les modèles vitrés. Atlantem met à votre disposition des options pour encore plus de sécurité.

**Sauf gamme Performance

PORTE PVC À PANNEAUX

LE BON RAPPORT QUALITÉ/PRIX



“ Matériau à la fois solide, bon marché et imputrescible. Un simple coup d'éponge suffit à nettoyer une porte en PVC. ”

ESTHÉTIQUE : l'art de l'imitation !

Personnalisez votre porte avec 3 coloris (blanc, beige, gris selon les modèles) ou choisissez une porte PVC imitation Bois qui reproduit à la perfection le bois naturel ou peint (parmi les 4 nuances proposées).



*Selon les modèles



Option cintrée possible



CONFORT : simplicité et performance

en plus d'offrir un pouvoir d'isolation élevé, son entretien est d'une simplicité étonnante ! Les Portes Atlante vous garantissent un coefficient thermique performant jusqu'à : **Ud de 1,0 W/m².K***

*pour un modèle plein (détail pour chaque modèle pages 118 à 121)

€ Autre alternative !

LA PORTE PVC PERFORMANCE



Ouvrant 70 mm d'épaisseur à 4 chambres d'isolation.
Renforts tubulaires en acier.
Double vitrage feuilleté retardateur d'effraction pour les modèles vitrés.
Fiches classiques.

En option :
serrure à goujons
6 points. 2 goujons,
3 pènes 1/2 tour
et 1 pêne dormant
conforme classe
sécurité RC2



En option : vitrage SP510.
Verre de sécurité qui possède la capacité de résister et de retarder une tentative d'effraction grâce à sa composition.

Pratique !

Paumelles au réglage tridimensionnel* sans dégonder l'ouvrant. Paumelles autolubrifiantes supprimant l'effet trace noire sur les murs.
Indégonnable de l'extérieur !
*Sauf gamme Performance.

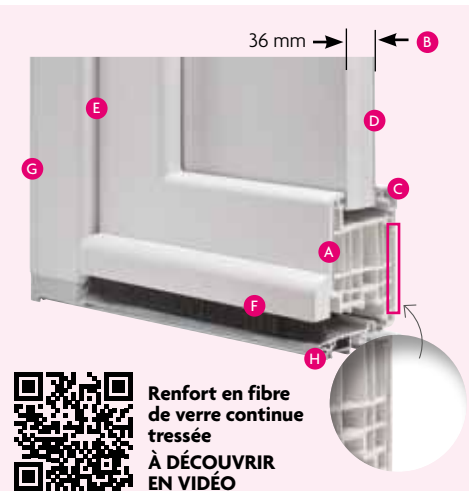

- A** ouvrant de 82 mm d'épaisseur à 6 chambres d'isolation parfaitement réparties. **Ouvrant intégralement et systématiquement renforcé à l'aide de fibre de verre continue tressée** (Chaque mètre de profil comporte 200 000 mètres de fibres de verre).
- B** panneau isolant décoratif de 36 mm
- C** 2 parements thermoformés en PVC de 2,5 mm d'épaisseur (2 faces aluminium pour les tons bois)
- D** mousse styrofoam à haute performance thermique
- E** double joint d'étanchéité
- F** rejet d'eau en PVC
- G** dormant de 70 mm avec renfort thermique, associant mousse PVC basse densité et des câbles en acier intégrés, il permet d'optimiser les performances thermiques.
- H** seuil aluminium de 20 mm à rupture de pont thermique conforme à la réglementation PMR (Personne à Mobilité Réduite). Option seuil de 40 mm possible pour les portes PVC à panneaux



Renfort en fibre de verre continue tressée À DÉCOUVRIR EN VIDÉO



PORTE **BORAH**

SÉLECTION
Atlante M



BORAH
Insert inox extérieur
en applique,
rainurage extérieur,
poignée rosace Nova
inox, intérieur lisse.
Coloris disponible :



VINSON
Insert inox extérieur
affleurant, rainurage
extérieur, poignée
rosace Nova inox,
intérieur lisse.
Coloris disponible :



Insert inox affleurant Vinson



PIKE
Insert inox extérieur en applique, rainurage extérieur, poignée rosace Nova inox, intérieur lisse. Coloris disponible :

SÉLECTION
Atlante M

ETNA
Insert inox extérieur en applique, rainurage extérieur, poignée rosace Nova inox, intérieur lisse. Coloris disponible :

SÉLECTION
Atlante M

ORBA
Insert inox extérieur en applique, rainurage extérieur, poignée rosace Nova inox, intérieur lisse. Coloris disponible :

SÉLECTION
Atlante M

BALDY
Insert inox extérieur en applique, poignée rosace Nova inox, intérieur lisse. Coloris disponible :

SÉLECTION
Atlante M

HOOD
Insert inox extérieur en applique, poignée rosace Nova inox, intérieur lisse. Coloris disponible :

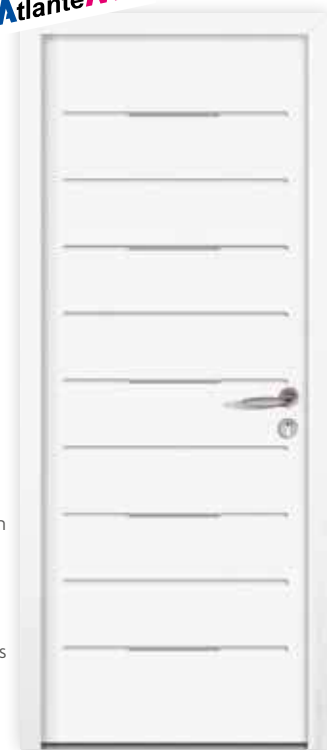
SÉLECTION
Atlante M

OSSAU
Insert inox extérieur affleurant, rainurage extérieur, poignée rosace Nova inox, intérieur lisse. Coloris disponible :



PORTE **EVEREST**



EVEREST

Insert inox extérieur affleurant,
rainurage extérieur, poignée rosace
Nova inox, intérieur lisse.
Coloris disponible :

**ÉCRINS**

Insert inox extérieur affleurant, rainurage extérieur, poignée rosace Nova inox, intérieur lisse. Coloris disponible :

**NERO**

Insert inox extérieur affleurant, rainurage extérieur, poignée rosace Nova inox, intérieur lisse. Coloris disponible :

**CERVIN**

Insert inox extérieur affleurant, rainurage extérieur, poignée rosace Nova inox, intérieur lisse. Coloris disponible :



SÉLECTION
Atlante M

**ANETO**

Insert inox extérieur en applique, rainurage extérieur, poignée rosace Nova inox, intérieur lisse. Coloris disponible :

**CHASSERON**

Insert inox extérieur en applique, rainurage extérieur, poignée rosace Nova inox, intérieur lisse. Coloris disponible :

**PARROT**

Insert inox extérieur affleurant, rainurage extérieur, poignée rosace Nova inox, intérieur lisse. Coloris disponible :





SÉLECTION
AtlanteM



SUMMIT

Rainurage extérieur, poignée rosace Nova inox, intérieur lisse.
Coloris disponible :



PERU

Rainurage extérieur, poignée rosace Nova inox, intérieur lisse.
Coloris disponible :



Comme nous, configurez votre porte sur
www.atlantem.fr

SÉLECTION
AtlanteM



NEVIS

Insert inox extérieur affleurant, poignée rosace Nova inox, intérieur lisse.
Coloris disponible :

SÉLECTION
Atlante M**TORRE**

Entourage en PVC laqué, rainurage extérieur, poignée rosace Nova inox, intérieur lisse, vitrage dépoli.
Coloris disponible :

SÉLECTION
Atlante M**PADRO**

Entourage en PVC laqué, rainurage extérieur, poignée rosace Nova inox, intérieur lisse, vitrage dépoli.
Coloris disponible :

SÉLECTION
Atlante M**CINTO**

Entourage en PVC laqué, rainurage extérieur, poignée rosace Nova inox, intérieur lisse, vitrage dépoli.
Coloris disponible :

SÉLECTION
Atlante M**POTTER**

Entourage en PVC laqué, rainurage extérieur, poignée rosace Nova inox, intérieur lisse, vitrage dépoli.
Coloris disponible :

**MOUSALA**

Entourage en PVC laqué, rainurage extérieur, poignée rosace Nova inox, intérieur lisse, vitrage dépoli.
Coloris disponible :



DENALI

Entourage en PVC laqué, insert inox extérieur affleurant, rainurage extérieur, poignée rosace Nova inox, intérieur lisse, vitrage dépoli.
Coloris disponible :



SÉLECTION
AtlanteM

VENTOUX

Entourage en PVC laqué, rainurage extérieur, poignée rosace Nova inox, intérieur lisse, vitrage dépoli.
Coloris disponible :



SÉLECTION
AtlanteM



SANTOS

Entourage en PVC laqué, rainurage extérieur, insert inox extérieur en applique, poignée rosace Nova inox, intérieur lisse, vitrage dépoli.
Coloris disponible :



SÉLECTION
Atlante M**SNOW**

Entourage en PVC laqué, rainurage extérieur, poignée rosace Nova inox, intérieur lisse, vitrage dépoli.

Coloris disponible :

**MACKINLEY**

Entourage en PVC laqué, rainurage extérieur, poignée rosace Nova inox, intérieur lisse, vitrage dépoli.

Coloris disponible :

**PEAK**

Entourage en PVC laqué, insert inox extérieur en applique, poignée rosace Nova inox, intérieur lisse, vitrage dépoli.

Coloris disponible :

**LINCOLN**

Entourage en PVC laqué, rainurage extérieur, poignée rosace Nova inox, intérieur lisse, vitrage dépoli.

Coloris disponible :

**OLYMPUS**

Entourage en PVC laqué, rainurage extérieur, poignée rosace Nova inox, intérieur lisse, vitrage dépoli.

Coloris disponible :





SÉLECTION
Atlante M**FUJI**

Mouluration intérieure/
extérieure, poignée
plaque Nova inox,
vitrage Opus.

Coloris disponible :



Petits bois
incorporés blancs



Petits bois
incorporés en laiton

**DEVI**

Mouluration
intérieure/
extérieure,
poignée plaque
Nova inox.

Coloris
disponible :



Mouluration
intérieure/extérieure

**ADAM**

Mouluration
intérieure/
extérieure,
poignée
plaque Nova
laiton, option
vitrage Flower.

Coloris
disponible :



Petits bois
incorporés blancs



Petits bois
incorporés en laiton



PORTE **LOTUS**

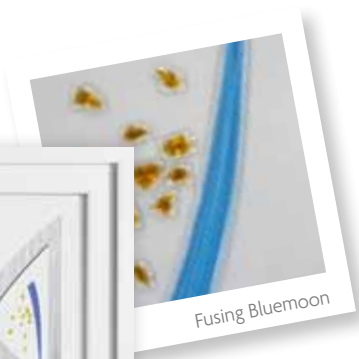

LOTUS
Entourage
inox intérieur/
extérieur en
applique,
poignée rosace
Nova inox,
option vitrage
Bluemoon.
Coloris
disponibles :



VIORNE
Insert inox
intérieur/
extérieur en
applique, poignée
rosace Nova
inox, vitrage
dépoli. Coloris
disponibles :

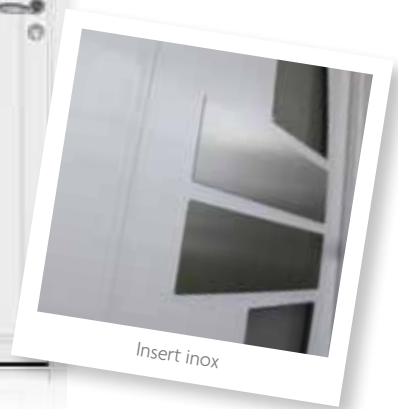

NOUVEAU
ACANTHE
Rainurage
intérieur/extérieur,
poignée rosace
Nova inox, vitrage
dépoli. Coloris
disponibles :



LOTUS
Entourage inox
intérieur/extérieur
en applique, poignée
rosace Nova inox,
option vitrage Burga.
Coloris disponibles :





BARDANE

Poignée plaque Nova laiton, option vitrage Galerie.

Coloris disponibles :



AMANDIER

Entourage inox int./ext. en applique, poignée rosace Nova inox, vitrage dépoli.

Coloris disponibles :



ÉLODÉE

Poignée plaque Nova inox, option vitrage Ora.

Coloris disponibles :



LISERON

Entourage inox intérieur/extérieur en applique, poignée plaque Nova inox, vitrage dépoli. Coloris disponibles :



COQUELICOT

Poignée rosace Nova inox, option vitrage Black.

Coloris disponibles :



Vitrage Black



INULA
 Entourage inox intérieur/ extérieur en applique, poignée rosacée Nova inox, option vitrage Lips. Coloris disponibles :

HOSTA
 Entourage inox intérieur/ extérieur en applique, poignée rosacée Nova inox, option vitrage Helm. Coloris disponibles :

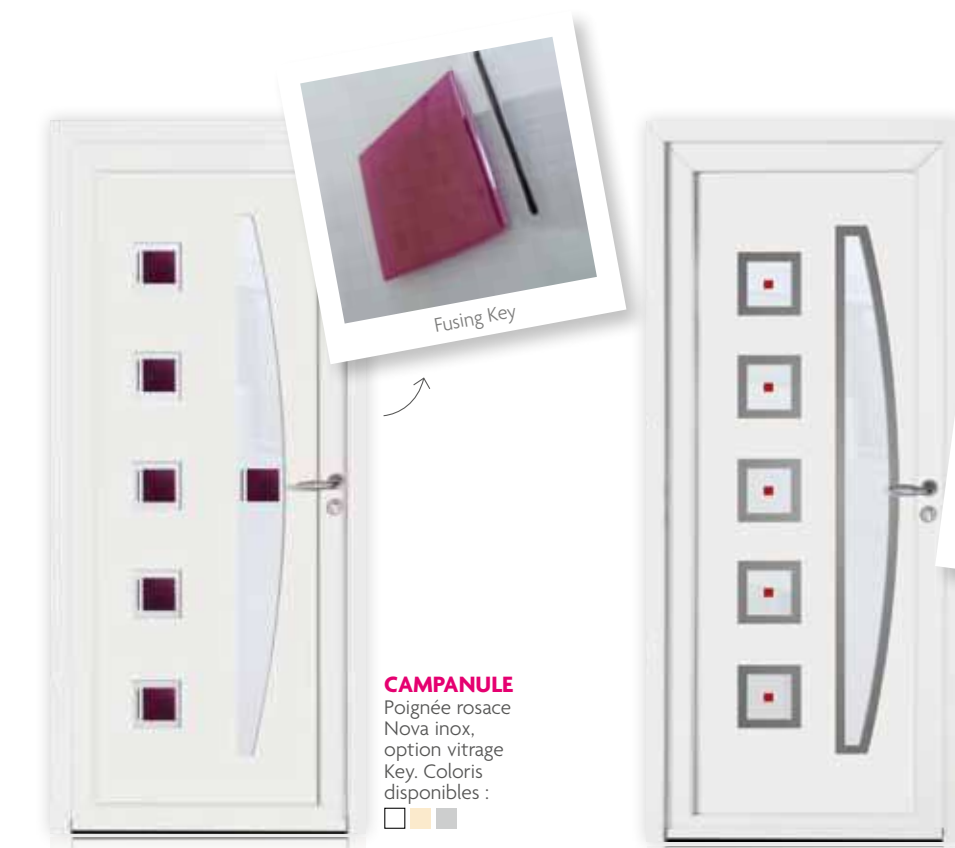

CAMPANULE
 Poignée rosacée Nova inox, option vitrage Key. Coloris disponibles :



LANTANA
 Entourage inox intérieur/extérieur en applique, poignée rosacée Nova inox, option vitrage Galerne. Coloris disponibles :



LINUM

Poignée rosace
Nova inox, option
vitrage Samiel.
Coloris disponibles :



LAMIER

Entourage inox
intérieur/extérieur
en applique,
poignée rosace
Nova inox, vitrage
dépoli. Coloris
disponibles :

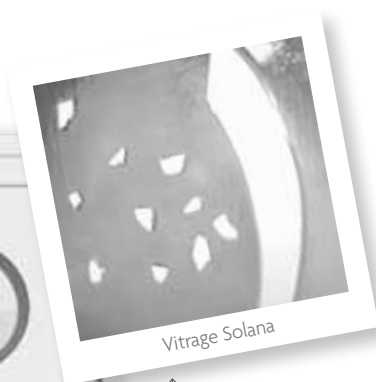

Vitrage Solana

MALVA

Entourage inox
intérieur/extérieur
en applique, poignée
rosace Nova inox,
option vitrage Solana.
Coloris disponibles :



IBERIS

Insert inox
intérieur/extérieur
en applique,
poignée rosace
Nova inox,
vitrage dépoli.
Coloris disponibles :



**TOURNESOL**

Insert inox intérieur/
extérieur en
applique, rainurage
intérieur/extérieur,
poignée rosace
Nova inox,
vitrage dépoli.

Coloris disponibles :

**NOUVEAU****SILÈNE**

Insert inox
intérieur/extérieur,
rainurage intérieur/
extérieur, poignée
rosace Nova inox.

Coloris disponibles :

**CINARIA**

Entourage
inox intérieur/
extérieur en
applique,
poignée rosace

Nova inox,
option vitrage
Zonda. Coloris
disponibles :



À gauche :
Sablage Zonda.

À droite :
Fusing Cubix.

**SHIVA**

Entourage
inox intérieur/
extérieur en
applique,
poignée
rosace Nova
inox, option
vitrage Fujin.

Coloris
disponibles :





PORTE FIGUE



FIGUE
 Poignée plaque
 Nova laiton,
 bouton fixe,
 vitrage delta
 clair avec option
 petits bois
 incorporés laiton.
 Coloris disponibles :



ANIS
 Poignée plaque
 Nova laiton,
 bouton fixe, vitrage
 delta clair avec
 option petits bois
 incorporés laiton.
 Coloris disponible :



HELENIUM
 Poignée plaque
 Nova inox, vitrage
 delta clair avec
 option petits bois
 incorporés plomb.
 Coloris disponibles :



FUCHSIA
 Poignée plaque
 Nova inox, option
 vitrage Opus.
 Coloris disponibles :



2 vantaux à ouverture totale



Vitrage Chamsin



NYMPHÉA

Poignée plaque Nova inox,
option deux vantaux tiercés,
option vitrage Chamsin clair.
Coloris disponibles :
□ ■ ■ (sauf porte tiercée)



Vitrage Chinock

NYMPHÉA

Poignée plaque
Nova laiton, option
vitrage Chinock.
Coloris disponibles :
□ ■ ■



Vitrage Opus



Vitrage Bevel

NYMPHÉA

Poignée plaque Nova
inox, option vitrage
Bevel naturel.
Coloris disponibles :
□ ■ ■



Vitrage Rubix



Vitrage laqué Cronos



Vitrage laqué Dionysos



Vitrage laqué Minos

CALTHA
Poignée plaque Nova laiton, option vitrage laqué Atlas. Coloris disponibles :



ALYSSE
Poignée plaque Nova laiton, bouton fixe, option vitrage Hégoa. Coloris disponibles :



Vitrail Eurus



CROCUS
Poignée plaque Nova laiton, bouton fixe, option vitrail Chamsin (bleu, vert, rouge). Coloris disponibles :



Petits bois incorporés laiton

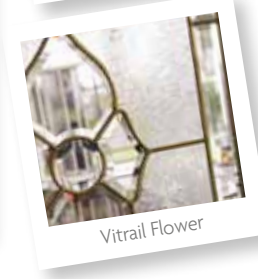

Vitrail Flower



COTON
 Poignée plaque Nova inox, bouton fixe, vitrage delta clair avec option petits bois incorporés blancs dans la demi-lune. Coloris disponibles :



GLAÏEUL
 Poignée plaque Nova laiton, bouton fixe, vitrage delta clair avec option petits bois incorporés laiton. Coloris disponibles :



GALAX
 Poignée rosace Nova inox, petits bois postformés, vitrage delta clair. Coloris disponibles :



STYRAX
 Poignée rosace Nova inox, bouton fixe, vitrage delta clair avec option petits bois incorporés blancs. Coloris disponibles :



BAGASSE

Poignée plaque
Nova laiton,
option vitrage
Aïgol. Coloris
disponibles :



Vitrage Aïgol



Vitrage Flower



BAGASSE

Poignée plaque
Nova laiton,
vitrage delta clair
avec option petits
bois incorporés
laiton. Coloris
disponibles :



Vitrail Sodalite

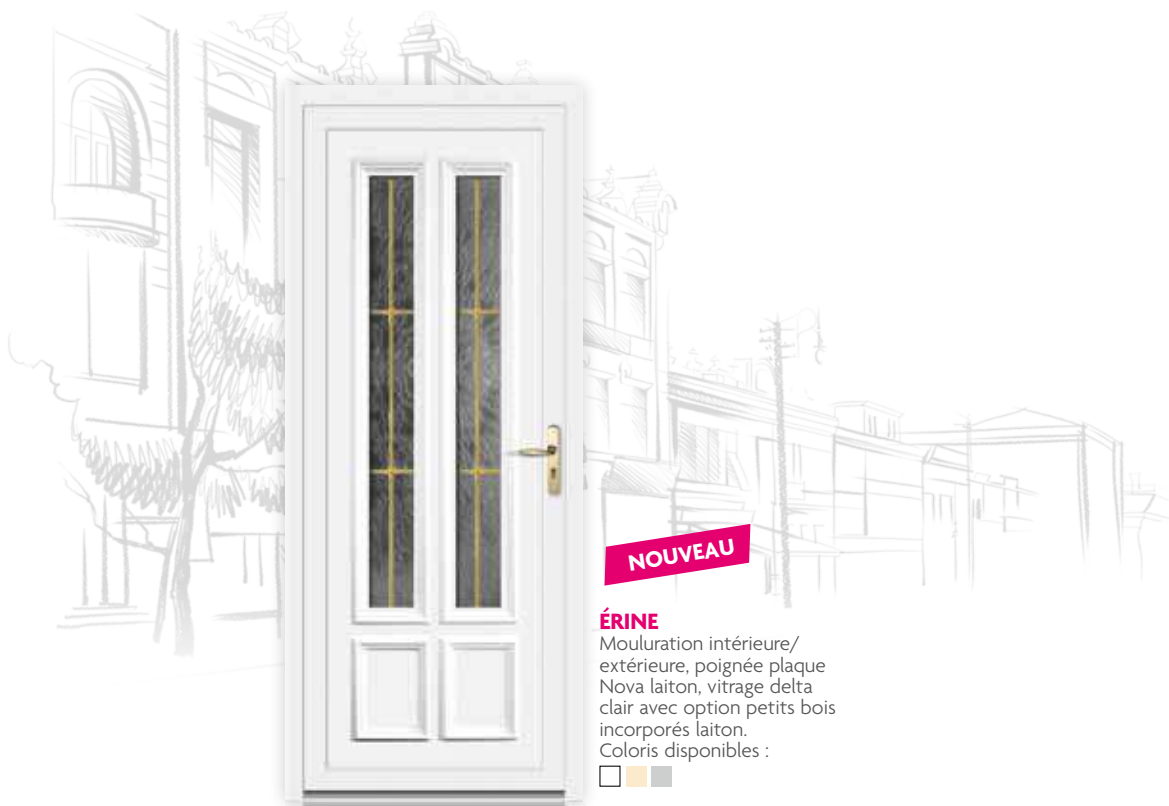

NOUVEAU

ÉRINE

Mouluration intérieure/
extérieure, poignée plaque
Nova laiton, vitrage delta
clair avec option petits bois
incorporés laiton.
Coloris disponibles :



ARUM
 Poignée plaque
 blanche, option
 vitrage laqué
 Dionysos.
 Coloris disponibles :



Grille Archippus



Grille Caligo



Vitrage laqué Atlas



Vitrage laqué Cronos



GALEGA
 Rainurage
 intérieur/
 extérieur,
 poignée plaque
 Nova laiton,
 option vitrage
 laqué Minos.
 Coloris
 disponible :



Grille incorporée
 Zeus



Grille incorporée
 Hestia



Grille incorporée
 Hera

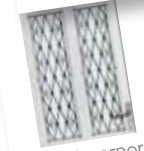

Grille incorporée
 Athéna



ASARINE
 Poignée
 plaque Nova
 inox, vitrage
 Poséidon.
 Coloris
 disponibles :



ARMOISE
 Rainurage
 intérieur/
 extérieur,
 poignée
 plaque Nova
 inox. Coloris
 disponible :



NOUVEAU



ÉTOILE
Mouluration intérieure/ extérieure, poignée rosace Nova inox, bouton fixe. Coloris disponible :

NOUVEAU



ORPIN
Mouluration intérieure/ extérieure, poignée plaque Nova laiton poli. Coloris disponibles :



NÉNUPHAR
Poignée plaque Nova laiton, bouton fixe. Coloris disponibles :



ÉTAMINE
Poignée rosace Nova inox, bouton fixe. Coloris disponibles :



SANTOLINE
Poignée plaque Nova laiton. Coloris disponibles :





PORTE **HYSOPE**

4 NUANCES POUR LA GAMME COULEURS



CHÊNE DORÉ



CHÊNE IRLANDAIS



GRIS ANTHRACITE VEINÉ



GRIS ANTHRACITE LISSE



HYSOPE

Chêne irlandais, poignée plaque Nova laiton, vitrage delta clair avec option petits bois incorporés laiton. Coloris disponibles :



Vitrage Aigol



Petits bois incorporés laiton

ANÉMONE

Chêne irlandais, poignée plaque Nova laiton, option vitrage Aigol. Coloris disponibles :



ABÉLIA

Chêne doré, poignée plaque Nova laiton, vitrage delta clair avec option petits bois incorporés laiton. Coloris disponibles :

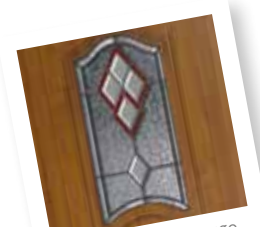

Vitrail Chamsin rouge (existe aussi en bleu, vert)



DURIO
porte pleine

ÉPIAIRE

Chêne doré, poignée plaque Nova laiton, bouton fixe, vitrage delta clair avec option petits bois incorporés laiton. Coloris disponibles :





MÉLILOT
 Chêne doré,
 poignée plaque
 Nova laiton,
 option vitrage
 laqué Cronos.
 Coloris disponibles :



Comme nous, configurez votre porte sur
www.atlantem.fr



MÉLISSE
 Chêne doré,
 poignée
 plaque Nova
 laiton, bouton
 fixe, vitrage
 delta clair
 avec option
 petits bois
 incorporés.
 Coloris
 disponibles :



ARALIA
 Chêne doré,
 poignée
 plaque Nova
 laiton, vitrage
 delta clair
 avec option
 petits bois
 incorporés
 dans la demi-
 lune. Coloris
 disponibles :



LAUREL
 Chêne doré,
 poignée
 plaque
 Nova laiton,
 bouton
 fixe, vitrage
 delta clair
 avec option
 petits bois
 incorporés
 dans la demi-
 lune. Coloris
 disponibles :



**NIVA**

Gris anthracite lisse, poignée plaque Nova inox, option vitrage Boot. Coloris disponibles :

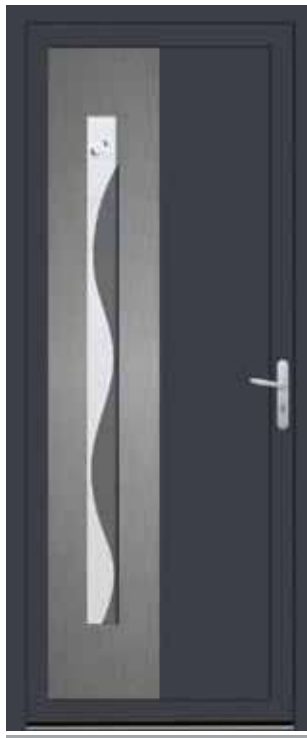
**ROSA**

Gris anthracite lisse, poignée plaque Nova inox, option vitrage Sky. Coloris disponibles :

**CALADIUM**

Gris anthracite lisse, poignée plaque Nova inox, option vitrage Bluemoon. Coloris disponibles :





PORTE **PAPYRUS**

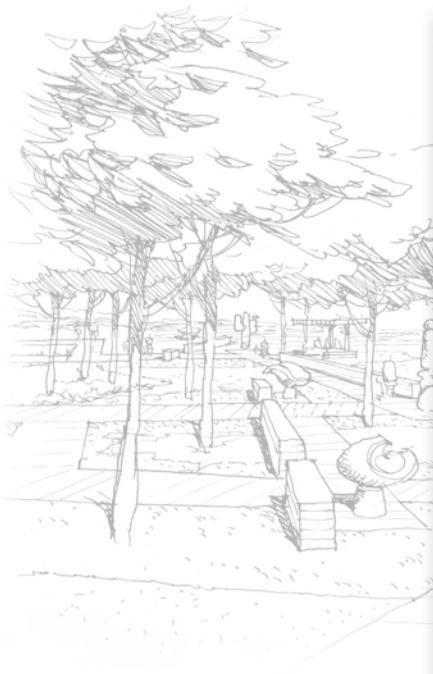

PAPYRUS

Poignée plaque
blanche, vitrage
delta clair avec
petits bois
incorporés blancs.

Coloris disponible :





FICUS
Poignée plaque
blanche. Coloris
disponible :



SAXIFRAGE
Poignée plaque
blanche, vitrage
dépoli. Coloris
disponible :



PIGAMON
Poignée plaque
blanche. Coloris
disponible :



COLEUS
Poignée plaque
blanche, vitrage
delta clair. Coloris
disponible :

SYNTHÈSE & PERFORMANCES ÉNERGÉTIQUES

PVC MONOBLOC

Page	Modèle	Gamme	Descriptif		
			Finition extérieure	Finition intérieure	Vitrage
97	Adam	Prestige	Mouluration	Mouluration	Triple vitrage 33.2/20/4/20/4
91	Aneto	Design	Insert inox en applique, rainurage	Décor lisse	-
89	Baldy	Design	Insert inox en applique	Décor lisse	-
88	Borah	Design	Insert inox en applique, rainurage	Décor lisse	-
91	Cervin	Design	Insert inox affleurant, rainurage	Décor lisse	-
91	Chasseron	Design	Insert inox en applique, rainurage	Décor lisse	-
93	Cinto	Design	Entourage en PVC laqué, rainurage	Décor lisse	Triple vitrage 33.2/20/4/20/4
94	Denali	Design	Entourage en PVC laqué, insert Inox affleurant, rainurage	Décor lisse	Triple vitrage 33.2/20/4/20/4
97	Devi	Prestige	Mouluration	Mouluration	-
91	Écrins	Design	Insert inox affleurant, rainurage	Décor lisse	-
89	Etna	Design	Insert inox en applique, rainurage	Décor lisse	-
90	Everest	Design	Insert inox affleurant, rainurage	Décor lisse	-
97	Fuji	Prestige	Mouluration	Mouluration	Triple vitrage 33.2/20/4/20/4
89	Hood	Design	Insert inox en applique	Décor lisse	-
95	Lincoln	Design	Entourage en PVC laqué, rainurage	Décor lisse	Triple vitrage 33.2/20/4/20/4
95	MacKinley	Design	Entourage en PVC laqué, rainurage	Décor lisse	Triple vitrage 33.2/20/4/20/4
93	Mousala	Design	Entourage en PVC laqué, rainurage	Décor lisse	Triple vitrage 33.2/20/4/20/4
91	Nero	Design	Insert inox affleurant, rainurage	Décor lisse	-
92	Nevis	Design	Insert inox affleurant, rainurage	Décor lisse	-
95	Olympus	Design	Entourage en PVC laqué, rainurage	Décor lisse	Triple vitrage 33.2/20/4/20/4
89	Orba	Design	Insert inox en applique, rainurage	Décor lisse	-
89	Ossau	Design	Insert inox affleurant, rainurage	Décor lisse	-
93	Padro	Design	Entourage en PVC laqué, rainurage	Décor lisse	Triple vitrage 33.2/20/4/20/4
91	Parrot	Design	Insert inox affleurant, rainurage	Décor lisse	-
95	Peak	Design	Entourage en PVC laqué, insert inox en applique	Décor lisse	Triple vitrage 33.2/20/4/20/4
92	Peru	Design	Rainurage	Décor lisse	-
89	Pike	Design	Insert inox en applique, rainurage	Décor lisse	-
93	Potter	Design	Entourage en PVC laqué, rainurage	Décor lisse	Triple vitrage 33.2/20/4/20/4
94	Santos	Design	Entourage en PVC laqué, insert Inox en applique, rainurage	Décor lisse	Triple vitrage 33.2/20/4/20/4
95	Snow	Design	Entourage en PVC laqué, rainurage	Décor lisse	Triple vitrage 33.2/20/4/20/4
92	Summit	Design	Rainurage	Décor lisse	-
93	Torre	Design	Entourage en PVC laqué, rainurage	Décor lisse	Triple vitrage 33.2/20/4/20/4
94	Ventoux	Design	Entourage en PVC laqué, rainurage	Décor lisse	Triple vitrage 33.2/20/4/20/4
88	Vinson	Design	Insert inox affleurant, rainurage	Décor lisse	-

PVC À PANNEAUX

113	Abélia	Aspect bois	Mouluration, panneau 36 mm, parois aluminium plaxées	Mouluration	Double vitrage 33.2/18/4
99	Acanthe	Tendance	Rainurage, panneau 36 mm, parois PVC	Rainurage	Triple vitrage 33.2/8/4/10/4
107	Alysse	Tradition	Mouluration, panneau 36 mm, parois PVC thermoformées	Mouluration	Triple vitrage 33.2/8/4/10/4
100	Amandier	Tendance	Décor inox en applique, panneau 36 mm, parois PVC	Décor inox en applique	Triple vitrage 33.2/8/4/10/4
113	Anémone	Aspect bois	Mouluration, panneau 36 mm, parois aluminium plaxées	Mouluration	Double vitrage 33.2/18/4
105	Anis	Tradition	Mouluration, panneau 36 mm, parois PVC thermoformées	Mouluration	Triple vitrage 33.2/8/4/10/4
114	Aralia	Aspect bois	Mouluration, panneau 36 mm, parois aluminium plaxées	Mouluration	Double vitrage 33.2/18/4
110	Armoise	Tradition	Panneau 36 mm, parois PVC, rainurage	Rainurage	-
110	Arum	Tradition	Mouluration, parois PVC thermoformées	Mouluration	Double vitrage 44.2/16/4
110	Asarine	Tradition	Plate bande, panneau 36 mm, parois PVC thermoformées	Plate bande	Double vitrage 44.2/16/4
109	Bagasse	Tradition	Mouluration, panneau 36 mm, parois PVC thermoformées	Mouluration	Triple vitrage 33.2/8/4/10/4
100	Bardane	Tendance	Panneau 36 mm, parois PVC	-	Triple vitrage 33.2/8/4/10/4

Tous nos modèles vitrés peuvent être équipés d'un vitrage décoratif : imprimés clairs, couleurs, dépoli, delta mat et de petits bois incorporés blancs, en plomb ou en laiton...

*PBI : Petits bois incorporés

Modèle	Options vitrages décoratifs et grilles	Option cintrée	Barre de tirage verticale	Dimension minimum et maximum sur-mesure (dimension tableau en mm, pose en applique)				Isolation thermique Ud (W/m².K)
				Hauteur mini.	Hauteur maxi.	Largeur mini.	Largeur maxi.	
Adam	Flower, PBI*	-	-	2015	2315	799	1009	1,0
Aneto	-	-	-	2015	2315	659	1009	0,89
Baldy	-	-	Option	2015	2315	799	1009	0,89
Borah	-	-	-	2015	2315	659	1009	0,89
Cervin	-	-	Option barre de tirage 800 mm	2015	2315	659	1009	0,89
Chasseron	-	-	Option barre de tirage 800 mm	2015	2315	799	1009	0,89
Cinto	-	-	-	2015	2315	799	1009	0,99
Denali	-	-	Option	2025	2305	819	989	1,1
Devi	-	-	-	2015	2315	799	1009	0,89
Écrins	-	-	Option barre de tirage 800 mm	2015	2315	659	1009	0,89
Etna	-	-	Option barre de tirage 800 mm	2015	2315	659	1009	0,89
Everest	-	-	Option barre de tirage 800 mm	2015	2315	659	1009	0,89
Fuji	Opus, PBI*	-	-	2015	2315	799	1009	1,2
Hood	-	-	Option	2015	2315	799	1009	0,89
Lincoln	-	-	Option	2025	2305	819	989	1,1
MacKinley	-	-	Option barre de tirage 800 mm	2025	2305	819	989	1,1
Mousala	-	-	-	2015	2315	799	1009	1,1
Nero	-	-	Option	2015	2315	659	1009	0,89
Nevis	-	-	Option barre de tirage 1600 mm	2015	2315	799	1009	0,89
Olympus	-	-	-	2025	2305	819	989	1,1
Orba	-	-	Option barre de tirage 1600 mm	2015	2315	659	1009	0,89
Ossau	-	-	Option	2015	2315	799	1009	0,89
Padro	-	-	-	2015	2315	799	1009	1,0
Parrot	-	-	Option	2015	2315	659	1009	0,89
Peak	-	-	-	2015	2315	799	1009	1,1
Peru	-	-	Option	2015	2315	659	1009	0,89
Pike	-	-	-	2015	2315	659	1009	0,89
Potter	-	-	Option barre de tirage 800 mm	2025	2305	819	989	1,0
Santos	-	-	-	2025	2305	819	989	1,1
Snow	-	-	Option	2025	2305	819	989	1,1
Summit	-	-	Option	2015	2315	799	1009	0,89
Torre	-	-	Option	2015	2315	799	1009	0,92
Ventoux	-	-	-	2015	2315	799	1009	1,1
Vinson	-	-	-	2015	2315	659	1009	0,89
Abélia	-	Option	-	1964	2274	910	1058	1,2
Acanthe	-	Option	-	1804	2274	688	1058	1,2
Alysse	Hégoa, Eurus	Option	-	1844	2274	804	1058	1,2
Amandier	Ora	Option	Option	1993	2274	576	1058	1,2
Anémone	Aigol	Option	-	1988	2274	827	1058	1,4
Anis	Opus	-	-	1969	2274	792	1058	1,1
Aralia	-	Option	-	1981	2274	850	1058	1,3
Armoise	-	Option	-	1768	2274	522	1058	1,1
Arum	Grille Caligo, Grille Archippus Vitrages laqués : Atlas, Cronos, Dionysos, Minos	Option	-	1768	2274	818	1058	1,2
Asarine	Grilles Héra, Hestia, Zeus, Poséidon, Athéna	Option	-	1768	2274	522	1058	1,4
Bagasse	Sodalite, Flower, Aigol	Option	-	1964	2274	804	1058	1,2
Bardane	Galerie	Option	Option	2045	2274	874	1058	1,2

SYNTHÈSE & PERFORMANCES ÉNERGÉTIQUES

PVC À PANNEAUX						
Page	Modèle	Gamme	Descriptif			
			Finition extérieure	Finition intérieure	Vitrage	
115	Caladium	Aspect bois	Décor inox, panneau 36 mm, parois aluminium plaxées	Décor inox	Double vitrage 33.2/18/4	
107	Caltha	Tradition	Mouluration, panneau 36 mm, parois PVC thermoformées	Mouluration	Double vitrage 44.2/16/4	
101	Campanule	Tendance	Panneau 36 mm, parois PVC	-	Triple vitrage 33.2/8/4/10/4	
103	Cinaria	Tendance	Décor inox en applique, panneau 36 mm, parois PVC	Décor inox en applique	Triple vitrage 33.2/8/4/10/4	
117	Coleus	Performance	Mouluration, panneau 32 mm, parois PVC thermoformées	Mouluration	Double vitrage 33.2/18/4	
100	Coquelicot	Tendance	Mouluration, panneau 36 mm, parois PVC thermoformées	Mouluration	Triple vitrage 33.2/8/4/10/4	
108	Coton	Tradition	Mouluration, panneau 36 mm, parois PVC thermoformées	Mouluration	Triple vitrage 33.2/8/4/10/4	
107	Crocus	Tradition	Mouluration, panneau 36 mm, parois PVC thermoformées	Mouluration	Triple vitrage 33.2/8/4/10/4	
113	Durio	Aspect bois	Mouluration, panneau 36 mm, parois aluminium plaxées	Mouluration	-	
100	Élodée	Tendance	Panneau 36 mm, parois PVC	-	Triple vitrage 33.2/8/4/10/4	
113	Épiaire	Aspect bois	Mouluration, panneau 36 mm, parois aluminium plaxées	Mouluration	Double vitrage 33.2/18/4	
109	Érine	Tendance	Mouluration, panneau 36 mm, parois PVC thermoformées	Mouluration	Triple vitrage 33.2/8/4/10/4	
111	Étamine	Tradition	Mouluration, panneau 36 mm, parois PVC thermoformées	Mouluration	-	
111	Étoile	Tendance	Mouluration, panneau 36 mm, parois PVC thermoformées	Mouluration	-	
117	Ficus	Performance	Mouluration, panneau 32 mm, parois PVC thermoformées	Mouluration	-	
105	Figue	Tradition	Mouluration, panneau 36 mm, parois PVC thermoformées	Mouluration	Triple vitrage 33.2/8/4/10/4	
105	Fuchsia	Tradition	Mouluration, panneau 36 mm, parois PVC thermoformées	Mouluration	Triple vitrage 33.2/8/4/10/4	
108	Galax	Tradition	Mouluration, panneau 36 mm, parois PVC et croisillons thermoformés	Mouluration	Triple vitrage 33.2/8/4/10/4	
110	Galega	Tradition	Panneau 36 mm, parois PVC	-	Double vitrage 44.2/16/4	
108	Glaieul	Tradition	Mouluration, panneau 36 mm, parois PVC thermoformées	Mouluration	Triple vitrage 33.2/8/4/10/4	
105	Helenium	Tradition	Mouluration, panneau 36 mm, parois PVC thermoformées	Mouluration	Triple vitrage 33.2/8/4/10/4	
101	Hosta	Tendance	Décor inox en applique, panneau 36 mm, parois PVC	Décor inox en applique	Triple vitrage 33.2/8/4/10/4	
113	Hysope	Aspect bois	Mouluration, panneau 36 mm, parois aluminium plaxés	Mouluration	Double vitrage 33.2/18/4	
102	Iberis	Tendance	Décor inox en applique, panneau 36 mm, parois PVC	Décor inox en applique	Triple vitrage 33.2/8/4/10/4	
101	Inula	Tendance	Décor inox en applique, panneau 36 mm, parois PVC	Décor inox en applique	Triple vitrage 33.2/8/4/10/4	
102	Lamier	Tendance	Décor inox en applique, panneau 36 mm, parois PVC	Décor inox en applique	Triple vitrage 33.2/8/4/10/4	
101	Lantana	Tendance	Décor inox en applique, panneau 36 mm, parois PVC	Décor inox en applique	Triple vitrage 33.2/8/4/10/4	
114	Laurel	Aspect bois	Mouluration, panneau 36 mm, parois aluminium plaxées	Mouluration	Double vitrage 33.2/18/4	
102	Linum	Tendance	Panneau 36 mm, parois PVC	-	Triple vitrage 33.2/8/4/10/4	
100	Liseron	Tendance	Décor inox en applique, panneau 36 mm, parois PVC	Décor inox en applique	Triple vitrage 33.2/8/4/10/4	
99	Lotus	Tendance	Décor inox en applique, panneau 36 mm, parois PVC	Décor inox en applique	Triple vitrage 33.2/8/4/10/4	
102	Malva	Tendance	Décor inox en applique, panneau 36 mm, parois PVC	Décor inox en applique	Triple vitrage 33.2/8/4/10/4	
114	Mélicot	Aspect bois	Mouluration, panneau 36 mm, parois aluminium plaxées	Mouluration	Triple vitrage 33.2/8/4/10/4	
114	Mélisse	Aspect bois	Mouluration, panneau 36 mm, parois aluminium plaxées	Mouluration	Double vitrage 33.2/18/4	
111	Nénuphar	Tradition	Mouluration, panneau 36 mm, parois PVC thermoformées	Mouluration	-	
115	Niva	Aspect bois	Décor inox, panneau 36 mm, parois aluminium plaxées	Décor inox	Double vitrage 33.2/18/4	
106	Nymphéa	Tradition	Mouluration, panneau 36 mm, parois PVC thermoformées	Mouluration	Triple vitrage 33.2/8/4/10/4	
111	Orpin	Tradition	Mouluration, panneau 36 mm, parois PVC thermoformées	Mouluration	-	
116	Papyrus	Performance	Mouluration, panneau 32 mm, parois PVC thermoformées	Mouluration	Double vitrage 33.2/18/4	
117	Pigamon	Performance	Rainurage, panneau 32 mm, parois PVC thermoformées	Rainurage	-	
115	Rosa	Aspect bois	Décor inox, panneau 36 mm, parois aluminium plaxées	Décor inox	Double vitrage 33.2/18/4	
111	Santoline	Tradition	Mouluration, panneau 36 mm, parois PVC thermoformées	Mouluration	-	
117	Saxifrage	Performance	Rainurage, panneau 32 mm, parois PVC thermoformées	Rainurage	Double vitrage 33.2/18/4	
103	Shiva	Tendance	Décor inox en applique, panneau 36 mm, parois PVC	Décor inox en applique	Triple vitrage 33.2/8/4/10/4	
103	Silène	Tendance	Décor inox en applique, rainurage, panneau 36 mm, parois PVC	Décor inox en applique et rainurage	-	
108	Styrax	Tradition	Mouluration, panneau 36 mm, parois PVC thermoformées	Mouluration	Triple vitrage 33.2/8/4/10/4	
103	Tournesol	Tendance	Décor inox en applique, rainurage, panneau 36 mm, parois PVC	Décor inox en applique et rainurage	Triple vitrage 33.2/8/4/10/4	
99	Viorne	Tendance	Décor inox en applique, panneau 36 mm, parois PVC	Décor inox en applique	Triple vitrage 33.2/8/4/10/4	

Tous nos modèles vitrés peuvent être équipés d'un vitrage décoratif : imprimés clairs, couleurs, dépoli, delta mat et de petits bois incorporés blancs, en plomb ou en laiton...

*PBI : Petits bois incorporés

Modèle	Options vitrages décoratifs et grilles	Option cintrée	Barre de tirage verticale	Dimension minimum et maximum sur-mesure (dimension tableau en mm, pose en applique)				Isolation thermique Ud (W/m².K)
				Hauteur mini.	Hauteur maxi.	Largeur mini.	Largeur maxi.	
Caladium	Bluemoon	-	-	2004	2274	728	1058	1,3
Caltha	Rubix, Grille Caligo, Grille Archippus Vitrages laqués : Atlas, Cronos, Dionysos, Minos	Option	-	1768	2274	764	1058	1,2
Campanule	Galerie, Key	-	Option	2045	2274	849	1058	1,2
Cinaria	Zonda, Cubix	Option	Option	1924	2274	528	1058	1,1
Coleus	-	-	-	1852	2282	772	1066	1,3
Coquelicot	Black	-	-	1944	2274	808	1058	1,4
Coton	-	Option	-	1933	2274	808	1058	1,1
Crocus	Chamsin bleu, vert, rouge, Flower, PBI*	-	-	1844	2274	738	1058	1,1
Durio	-	-	-	1856	2274	766	1058	1,0
Élodée	Ora	Option	Option	1993	2274	576	1058	1,2
Épiaire	Chamsin bleu, vert, rouge, PBI*	-	-	1856	2274	766	1058	1,2
Érine	PBI*	-	-	1984	2274	768	1058	1,3
Étamine	-	-	-	1844	2274	738	1058	1,0
Étoile	-	-	-	1969	2274	792	1058	1,0
Ficus	-	-	-	1852	2282	772	1066	1,2
Figue	Diamant, PBI*	Option	-	1944	2274	858	1058	1,2
Fuchsia	Opus, Reyes, PBI*	-	-	1804	2274	764	1058	1,3
Galax	-	Option	-	1937	2274	808	1058	1,1
Galega	Grille Caligo, Grille Archippus Vitrages laqués : Atlas, Cronos, Dionysos, Minos	Option	-	1768	2274	522	1058	1,2
Glaieul	PBI*	Option	-	1939	2274	808	1058	1,1
Helenium	PBI*	-	-	1932	2274	804	1058	1,1
Hosta	Helm	Option	Option	1994	2274	553	1058	1,2
Hysope	Chamsin bleu, vert, rouge, clair, Bevel naturel, Chinock, Opus	Option	-	1844	2274	767	1058	1,2
Iberis	-	-	Option	1764	2274	865	1058	1,1
Inula	Lips	Option	Option	1994	2274	553	1058	1,2
Lamier	-	-	Option	1844	2274	728	1058	1,1
Lantana	Galerie, Key	-	Option	2045	2274	849	1058	1,2
Laurel	PBI*	Option	-	1981	2274	850	1058	1,2
Linum	Samiel	Option	Option	1964	2274	728	1058	1,2
Liseron	Galerie	-	Option	2045	2274	874	1058	1,2
Lotus	Bluemoon, Burga	Option	Option	2004	2274	728	1058	1,2
Malva	Solana	Option	Option	1768	2274	728	1058	1,1
Métilot	Rubix, Vitrages laqués : Atlas, Cronos, Dionysos, Minos	Option	-	1768	2274	767	1058	1,2
Mélisse	PBI*	Option	-	1981	2274	850	1058	1,1
Nénuphar	-	Option	-	1854	2274	798	1058	1,0
Niva	Boot	-	-	1924	2274	578	1058	1,1
Nymphéa	Chamsin bleu, vert, rouge, clair, Bevel naturel, Chinock, Opus	Option	-	1854	2274	798	1058	1,1
Orpin	-	-	-	1804	2274	804	1058	1,0
Papyrus	-	-	-	1941	2282	816	1066	1,2
Pigamon	-	-	-	1822	2282	786	1066	1,2
Rosa	Sky	-	-	1954	2274	478	1058	1,2
Santoline	-	Option	-	1844	2274	804	1058	1,0
Saxifrage	-	-	-	1768	2282	786	1066	1,2
Shiva	Fujin	Option	Option	1994	2274	528	1058	1,1
Silène	-	-	-	1814	2274	778	1058	1,2
Styrax	-	Option	-	1933	2274	808	1058	1,1
Tournesol	-	-	-	1885	2274	748	1058	1,2
Viorne	-	Option	-	1768	2274	768	1058	1,1

LES PORTES BOIS

On ne reste pas de bois devant tant de vertus !

Outre son aspect chaleureux, ce matériau d'une grande noblesse offre de hautes performances thermiques qui limitent vos consommations d'énergie.

Ne nécessitant aucun traitement polluant insecticide ou fongicide, les sections de bois sont optimisées pour éviter tout gaspillage de matière.

Naturel, peint ou bicolore...

Atlantem vous propose plusieurs gammes de portes en bois, selon le style de votre maison.



PERSONNALISEZ VOTRE PORTE AVEC LA PALETTE DE COULEURS STANDARDS

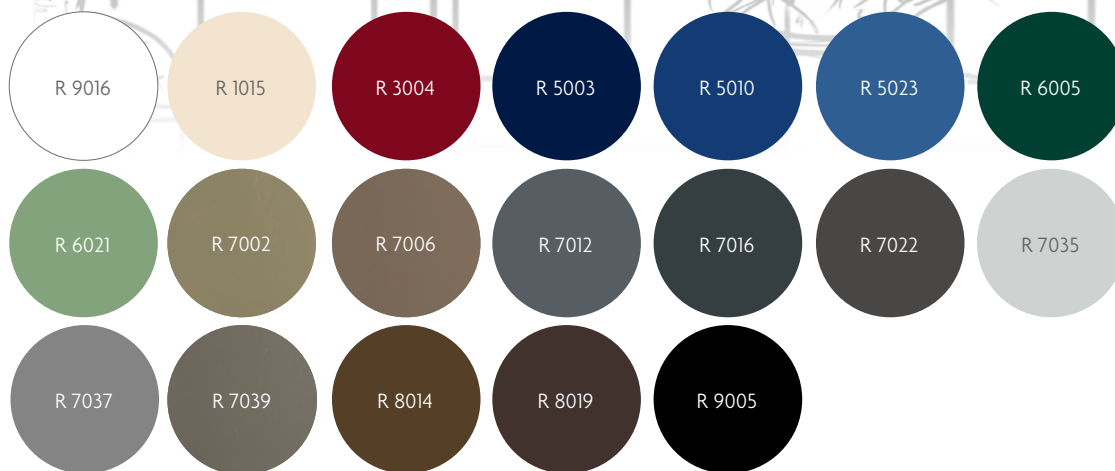

NOBLESSE & CHARME POUR CE MATÉRIAU TRÈS ISOLANT



Les portes qui nous ressemblent



*Un touché extraordinairement
chaleureux*

DÉCOUVREZ NOS GAMMES

Portes Tendance **126**

Portes Tradition **130**



CONFIGURATEUR

Choisissez, testez, personnalisez
votre future porte d'entrée
en situation **sur votre maison**

www.atlantem.fr

2 ESSENCES DE BOIS



CHÊNE



BOIS EXOTIQUE ROUGE

3 FINITIONS TRANSPARENTES



INCOLORE



WENGÉ*



GRIS CENDRÉ*

* Valable uniquement en intérieur

PORTE BOIS

INTEMPORELLE &

NATURELLEMENT

ISOLANTE !



Classique et intemporel, le bois est une matière naturelle, noble et chaleureuse. Le bois apporte une touche accueillante à votre habitation.

De plus, il offre une bonne isolation sonore et thermique.

ESTHÉTIQUE : naturel, monocolore ou bicolore

Entre les nombreux modèles, les nombreuses essences de bois et les finitions disponibles, la porte Bois offre un choix illimité !

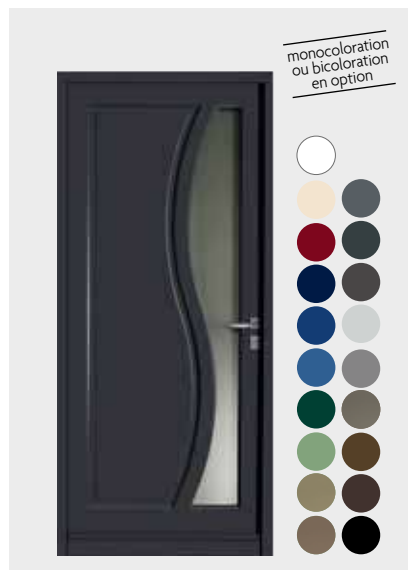

19 coloris au choix
Peinture laquée, opaque.



2 essences de bois
Aspect chaleureux et naturel.



3 finitions transparentes
Wengé et gris cendré uniquement disponibles en finition intérieure en bicoloration.



Option cintrée possible



Le chêne allie tradition et tendance.

Nos approvisionnements en chêne et notre chaîne de contrôle sont certifiés et bénéficient de l'éco-label PEFC.

Le chêne est naturellement durable et permet de garantir une gestion responsable des forêts. Tous nos modèles sont disponibles en chêne.



CONFORT : un matériau naturellement isolant

Les portes Bois offrent de hautes performances thermiques qui limitent vos consommations d'énergie.

Les Portes Atlantem vous garantissent un coefficient thermique performant : jusqu'à : **Ud de 1,2 W/m².K***

Le coefficient Ud permet de mesurer l'isolation thermique apportée par la porte d'entrée. Plus ce coefficient est bas, plus votre porte est isolante.

**pour un modèle plein (détail pour chaque modèle pages 140-141)*



SÉCURITÉ : bien équipées !

Toutes les portes sont équipées d'une serrure à déclenchement automatique 5 points.

Atlantem met à votre disposition des options pour encore plus de sécurité.



OPTIONS DE SÉCURITÉ RENFORCÉE

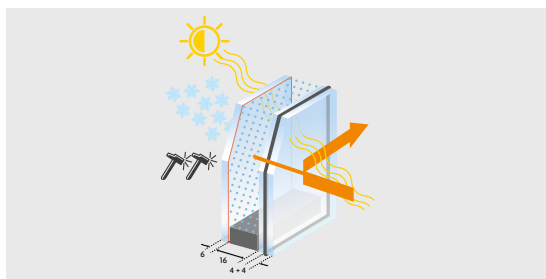

En option : vitrage SP510.

Verre de sécurité qui possède la capacité de résister et de retarder une tentative d'effraction grâce à sa composition.



En option :

serrure à goujons 6 points. 2 goujons, 3 pènes 1/2 tour et 1 pêne dormant conforme classe sécurité RC2.



Sablage Tortuga

2 vantaux à ouverture totale



ROSE
Chêne lasuré
Wengé, poignée
turlupet vieux
fer, vitrage
dépoli, option
vantaux tiercé.



Finition chêne lasuré Wengé



IRIS
Laquée 7035,
barre de tirage
inox, option
vitrage Linéa.



HORTENSIA
Laquée 3004,
poignée plaque
Nova laiton poli,
vitrage dépoli.



GALIUM
Laquée 7016,
poignée rosace
Ella, vitrage
Linéa noir.



FORSYTHIA
Bossé lasuré,
poignée turlupet
vieux fer, option
vitrage dépoli.



RAL 5010



FEIJOA
Laquée 7016,
poignée rosace
Nova inox,
vitrage dépoli.



LOBELIA
Bossé lasuré, poignée rosace
Nova inox, option vitrage Plata.

LOBELIA
Bossé lasuré, poignée rosace
Nova inox, option vitrage Linéa.



CLÉMENTINE
Bossé lasuré,
poignée plaque
Nova inox,
vitrage dépoli.



ATTIER
Laquée 7016,
poignée Nova
plaque inox,
vitrage dépoli.

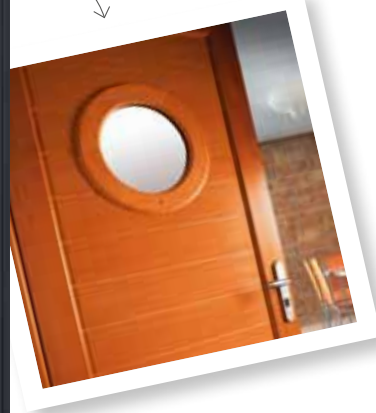



NECTARINE
Bossé lasuré,
poignée plaque
Nova inox.



MIRABELLE
Laquée 7006,
poignée plaque
Nova inox.



POMME
Bossé lasuré,
poignée plaque
Nova inox.

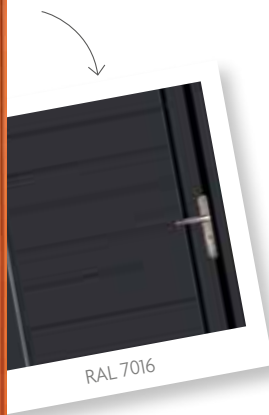

AMANDE
Bossé lasuré,
poignée plaque
Nova inox.



ACHILÉE
Laquée 7016,
poignée turlupet
vieux fer,
bouton fixe,
vitrage delta
clair.



FRAISE
Bossé
lasuré,
poignée
turlupet
vieux fer,
vitrage
delta clair.



BLEUET
Laquée
7016,
poignée
turlupet
vieux fer,
bouton
fixe, vitrage
delta clair.



ABRICOT
Bossé lasuré,
poignée
turlupet
vieux fer,
vitrage
delta clair.

**NOUVEAU****VALÉRIANE**

Bossé lasuré, poignée turlupet vieux fer, vitrage delta clair, avec option grille incorporée Athéna.

**PÊCHE**

Bossé lasuré, poignée turlupet vieux fer, vitrage Chinchilla avec option grille incorporée Héra.



Grille incorporée Zeus



Grille incorporée Athéna



Grille incorporée Hestia



Grille incorporée Poséidon

**RAISIN**

Laquée 7006, poignée turlupet vieux fer, vitrage Chinchilla avec option grille incorporée Hadès.



Grille incorporée Artémis

**BOLET**

Laquée 7002, poignée turlupet vieux fer, vitrage delta clair, cadres petits bois intérieurs/extérieurs.

**QUETSCHÉ**

Bossé lasuré, poignée turlupet vieux fer, vitrage delta clair.



NOUVEAU

CIRSE
Bossé lasuré,
poignée
turlupet
vieux fer,
bouton fixe,
vitrage delta
clair avec
option grille
incorporée
Hadès.



ANCOLIE
Chêne lasuré,
poignée
turlupet vieux
fer, vitrage
dépoli avec
option petits
bois incorporés
plomb.



CROSNE
Bossé lasuré,
poignée
turlupet
vieux fer,
bouton
fixe, vitrage
delta clair
avec option
petits bois
incorporés
plomb.



Option châssis
ouvrant (voir modèles
réalisables page 140)



LÉPIOTE

COULEMELLE
Laquée 7002,
poignée
turlupet vieux
fer, vitrage
delta clair,
cadres petits
bois intérieurs/
extérieurs.



CLÉMATITE
Bossé lasuré,
poignée
turlupet vieux
fer, bouton fixe,
vitrage delta
clair avec grille
incorporée
Jasius.



MUGUET

Bossé lasuré, poignée turlupet vieux fer, bouton fixe, vitrage delta clair avec option petits bois incorporés laiton.



LYS

Laquée 7037, poignée turlupet vieux fer, bouton fixe, vitrage delta clair, avec option petits bois incorporés plomb.



NÈFLE

Laquée 7006, poignée turlupet vieux fer, vitrage dépoli avec option petits bois incorporés plomb.



SCAROLE

Laquée 7022, poignée turlupet vieux fer, bouton fixe, vitrage Chinchilla avec option grille incorporée Hestia.



Grille incorporée Zeus

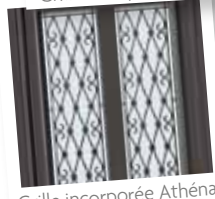

Grille incorporée Athéna



Grille incorporée Hera



Grille incorporée Poséidon

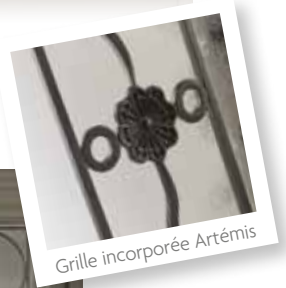

Grille incorporée Artémis

FÈVE

Laquée 7039, poignée turlupet vieux fer, bouton fixe, vitrage Chinchilla avec option grille incorporée Artémis.



Grille incorporée Hadès

LES MODÈLES CI-CONTRE DISPOSENT D'UN CHÂSSIS OUVRANT



Comme nous, configurez votre porte sur
www.atlantem.fr



THYM

Bossé lasuré,
poignée turlupet
vieux fer, vitrage
delta clair, grille
Bombyx en fonte
d'aluminium.

SÉSAME

Laquée 9005,
poignée turlupet
vieux fer, vitrage
delta clair, grille
Apollon en fonte
d'aluminium.



CERFEUIL
Laquée 7006,
poignée turlupet
vieux fer,
bouton fixe,
vitrage delta clair,
grille Sphinx en
fonte d'aluminium
laquée (option).



SERPOLET
Laquée 7039,
poignée turlupet
vieux fer, bouton
fixe, vitrage delta
clair, avec option
grille Apollon en
fonte d'aluminium
laquée (option).



CORIANDRE
Laquée 7035,
poignée
turlupet vieux
fer, bouton
fixe, vitrage
delta clair, grille
Diane en fonte
d'aluminium.



MENTHE
Laquée 7002,
poignée turlupet
vieux fer, bouton
fixe, vitrage delta
clair, option grille
Sirius en fonte
d'aluminium
laquée (option).



MYCELIA
Bossé lasuré,
poignée
turlupet
vieux fer,
barreaudage
bois, vitrage
delta clair.



PILÉA
Bossé lasuré,
poignée
plaque Nova
laiton poli,
option
vitrage Silvit
clair.



PIVOINE
Bossé lasuré,
poignée
plaque
Nova laiton
poli, option
vitraux Pinta.



MORILLE
Laquée 7016,
poignée
plaque Nova
inox, vitrage
delta clair.



RENONCULE
Laquée 3004,
poignée
rosace
Ella inox,
vitrage dépoli.



Poignée rosace Ella inox



**LACTAIRE**

Laquée 7035, poignée turlupet vieux fer, vitrage dépoli.



Poignée unique en standard

RAL 7035

**TRÉMELLE**

Bossé lasuré, poignée turlupet vieux fer, vitrage delta clair.

**GIROLLE**

Bossé lasuré, poignée turlupet vieux fer, vitrage delta clair. Option double poignée.

**CHANTERELLE**

Bossé lasuré, poignée turlupet vieux fer, vitrage delta clair.



PORTE **ROMAINE**

ROMAINE
Laquée 7016,
poignée
turlupet
vieux fer,
bouton fixe,
option cintre
surbaissé.



ROMAINE
Laquée 7002,
poignée turlupet
vieux fer,
bouton fixe,
option imposte
avec vitrage
dépoli.



Option imposte



SOLEIL
Laquée 9005,
poignée
turlupet
vieux fer,
bouton fixe.



ADONIDE
Laquée 7039,
poignée
plaque Nova
inox, bouton
fixe.



PERSICA
Laquée 7006,
poignée
turlupet
vieux fer.



PÂTISSON
Bossé lasuré,
poignée
turlupet
vieux fer,
bouton fixe.



OMBELLE
Laquée 9016,
poignée
turlupet
vieux fer,
bouton fixe.



**REINE
CLAUDE**
Bossé lasuré,
poignet
turlupet
vieux fer.



SYNTHÈSE & PERFORMANCES ÉNERGÉTIQUES

BOIS				
Page	Modèle	Gamme	Descriptif	Double vitrage
			Finition	
130	Abricot	Tradition	Panneau plate bande, petits bois collés	44.2/16 argon/4 ITR
130	Achillée	Tradition	Moulure grand cadre, panneau plate bande, petits bois collés	44.2/16 argon/4 ITR
139	Adonide	Tradition	Panneau plate bande	-
129	Amande	Tendance	Panneau isolant rainuré intérieur/extérieur	-
132	Ancolie	Tradition	Moulure grand cadre, panneau plate bande	44.2/16 argon/4 ITR
128	Attier	Tendance	Panneau isolant rainuré intérieur/extérieur, oculus bois	44.2/16 argon/4 ITR
130	Bleuet	Tradition	Moulure grand cadre, panneau plate bande, petits bois collés	44.2/16 argon/4 ITR
131	Bolet	Tradition	Panneau plate bande, cadres petits bois	44.2/16 argon/4 ITR
135	Cerfeuil	Tradition	Moulure grand cadre, panneau plate bande, cimaise, châssis ouvrant, grille en fonte d'aluminium	44.2/16 argon/4 ITR
137	Chanterelle	Tradition	Panneau plate bande	44.2/16 argon/4 ITR
132	Cirse	Tradition	Moulure grand cadre, panneau plate bande	44.2/16 argon/4 ITR
132	Clématite	Tradition	Moulure grand cadre, panneau plate bande, cimaise	44.2/16 argon/4 ITR
128	Clémentine	Tendance	Panneau isolant rainuré intérieur/extérieur, oculus bois	44.2/16 argon/4 ITR
135	Coriandre	Tradition	Moulure grand cadre, panneau plate bande, cimaise, châssis ouvrant, grille en fonte d'aluminium	44.2/16 argon/4 ITR
132	Coulemelle	Tradition	Panneau plate bande	44.2/16 argon/4 ITR
132	Crosne	Tradition	Moulure grand cadre, panneau plate bande, cimaise	44.2/16 argon/4 ITR
127	Feijoa	Tendance	Panneau isolant lisse,	44.2/16 argon/4 ITR
133	Fève	Tradition	Moulure grand cadre, panneau plate bande	44.2/16 argon/4 ITR
127	Forsythia	Tendance	Panneau isolant rainuré intérieur/extérieur	44.2/16 argon/4 ITR
130	Fraise	Tradition	Panneau plate bande, petits bois collés	44.2/16 argon/4 ITR
127	Galium	Tendance	Panneau isolant rainuré intérieur/extérieur	44.2/16 argon/4 ITR
137	Girolle	Tradition	Panneau plate bande, cadres petit bois	44.2/16 argon/4 ITR
126	Hortensia	Tendance	Panneau isolant rainuré intérieur/extérieur	44.2/16 argon/4 ITR
126	Iris	Tendance	Panneau isolant rainuré intérieur/extérieur, option barre de tirage	44.2/16 argon/4 ITR
137	Lactaire	Tradition	Panneau isolant rainuré intérieur/extérieur	44.2/16 argon/4 ITR
128	Lobelia	Tendance	Panneau isolant rainuré intérieur/extérieur	44.2/16 argon/4 ITR
133	Lys	Tradition	Moulure grand cadre, panneau plate bande, cimaise	44.2/16 argon/4 ITR
135	Menthe	Tradition	Moulure grand cadre, panneau plate bande, cimaise, châssis ouvrant, grille en fonte d'aluminium	44.2/16 argon/4 ITR
129	Mirabelle	Tendance	Panneau isolant rainuré intérieur/extérieur	-
136	Morille	Tradition	Cadre petit bois	44.2/16 argon/4 ITR
133	Muguet	Tradition	Moulure grand cadre, panneau plate bande, cimaise	44.2/16 argon/4 ITR
136	Mycelia	Tradition	Barreaudage bois	44.2/16 argon/4 ITR
129	Nectarine	Tendance	Panneau isolant rainuré intérieur/extérieur	-
133	Nèfle	Tradition	Panneau plate bande	44.2/16 argon/4 ITR
139	Ombelle	Tradition	Moulure grand cadre, panneau plate bande, cimaise	-
139	Pâtisson	Tradition	Moulure grand cadre, panneau plate bande, cimaise	-
131	Pêche	Tradition	Panneau plate bande	44.2/16 argon/4 ITR
139	Persica	Tradition	Panneau plate bande	-
136	Piléa	Tradition	Moulure grand cadre, panneau plate bande	44.2/16 argon/4 ITR
136	Pivoine	Tradition	Moulure grand cadre, panneau plate bande	44.2/16 argon/4 ITR
129	Pomme	Tendance	Panneau isolant rainuré intérieur/extérieur	-
131	Quetsche	Tradition	Panneau isolant rainuré intérieur/extérieur	44.2/16 argon/4 ITR
131	Raisin	Tradition	Panneau plate bande	44.2/16 argon/4 ITR
139	Reine Claude	Tradition	Panneau plate bande	-
136	Renoncule	Tradition	Une traverse intermédiaire	44.2/16 argon/4 ITR
138	Romaine	Tradition	Moulure grand cadre, panneau plate bande, cimaise	-
126	Rose	Tradition	Panneau plate bande	44.2/16 argon/4 ITR
133	Scarole	Tradition	Moulure grand cadre, panneau plate bande	44.2/16 argon/4 ITR
135	Serpolet	Tradition	Moulure grand cadre, panneau plate bande, cimaise, châssis ouvrant, grille en fonte d'aluminium	44.2/16 argon/4 ITR
134	Sésame	Tradition	Panneau plate bande, châssis ouvrant, grille en fonte d'aluminium	44.2/16 argon/4 ITR
139	Soleil	Tradition	Moulure grand cadre, panneau plate bande, cimaise	-
134	Thym	Tradition	Panneau plate bande, châssis ouvrant, grille en fonte d'aluminium	44.2/16 argon/4 ITR
137	Trémelle	Tradition	Panneau isolant rainuré intérieur/extérieur, cadres petit bois	44.2/16 argon/4 ITR
131	Valériane	Tradition	Panneau plate bande	44.2/16 argon/4 ITR

Tous nos modèles vitrés peuvent être équipés d'un vitrage décoratif : imprimés clairs, couleurs, dépoli, delta mat et de petits bois incorporés blancs, en plomb ou en laiton...

Modèle	Châssis ouvrant	Option vitrages décoratifs et grilles	Option cintrée	Option petits bois collés	Barre de tirage verticale	Dimension mini. et maxi. sur-mesure (dimension tableau en mm, pose en applique)				Isolation thermique Ud (W/m².K)
						Hauteur mini.	Hauteur maxi.	Largeur mini.	Largeur maxi.	
Abricot	-	-	Option	-	-	1900	2350	780	1000	1,5
Achillée	-	-	Option	-	-	1900	2350	780	1000	1,5
Adonide	-	-	-	-	-	1900	2350	780	1000	1,3
Amande	-	-	Option	-	Option	1700	2350	700	1000	1,2
Ancolie	-	-	Option	-	-	1900	2350	780	1000	1,6
Attier	-	-	Option	-	Option	1900	2350	780	1000	1,3
Bleuet	-	-	Option	-	-	1900	2350	780	1000	1,6
Bolet	Option	-	Option	Option	-	1700	2350	700	1000	1,5
Cerfeuil	Standard	-	-	-	-	1900	2350	860	1000	1,7
Chanterelle	-	-	-	-	-	1750	2350	700	1000	1,6
Cirse	-	Grille Hadès, Grille Artémis	-	-	-	1900	2350	780	1000	1,7
Clématite	-	Grille incorporée Jasius	Option	-	-	1900	2350	780	1000	1,7
Clémentine	-	-	Option	-	Option	1900	2350	780	1000	1,3
Coriandre	Standard	Grille Diane, Grille Apollon	-	-	-	1900	2350	800	1000	1,7
Coulemelle	Option	-	Option	Option	-	1700	2350	700	1000	1,5
Crosne	-	-	-	-	-	1900	2350	780	1000	1,6
Feijoa	-	-	-	-	Option	1900	2350	730	1000	1,5
Fève	-	Grille incorporée Hadès, Grille incorporée Artémis	Option	-	-	1900	2350	780	1000	1,6
Forsythia	-	Tortuga, Linéa, Linéa noir	-	-	Option	1700	2350	730	1000	1,4
Fraise	-	-	Option	-	-	1900	2350	780	1000	1,6
Galium	-	Tortuga, Linéa, Linéa noir	-	-	Option	1700	2350	900	1000	1,7
Girolle	-	-	-	-	-	1750	2350	700	1000	1,6
Hortensia	-	Tortuga, Linéa, Linéa noir	-	-	Option	1700	2350	900	1000	1,7
Iris	-	Tortuga, Linéa, Linéa noir	-	-	Option	1700	2350	730	1000	1,4
Lactaire	-	-	-	Option	-	1750	2350	700	1000	1,6
Lobelia	-	Plata, Linéa, Linéa noir	-	-	Option	1900	2350	730	1000	1,4
Lys	-	-	Option	-	-	1900	2350	780	1000	1,7
Menthe	Standard	Grille Sirius Grille Sphinx	-	-	-	1900	2350	800 Sirius 860 Sphinx	1000	1,7
Mirabelle	-	-	Option	-	Option	1700	2350	700	1000	1,2
Morille	-	-	Option	-	-	1700	2350	700	1000	1,6
Muguet	-	Grille Jasius	Option	-	-	1900	2350	780	1000	1,7
Mycelia	-	-	Option	-	Option	1700	2350	700	1000	1,7
Nectarine	-	-	Option	-	Option	1700	2350	700	1000	1,2
Néfle	-	-	Option	-	-	1700	2350	700	1000	1,5
Ombelle	-	-	Option	-	-	1900	2350	780	1000	1,4
Pâtisson	-	-	-	-	-	1900	2350	780	1000	1,3
Pêche	Option	Grille Héra, Grille Hestia, Grille Zeus, Grille Poséidon, Grille Athéna	Option	-	Option	1700	2350	700	1000	1,6
Persica	-	-	Option	-	Option	1700	2350	700	1000	1,3
Piléa	-	-	Option	-	-	1700	2350	700	1000	1,6
Pivoine	-	Pinta	Option	-	-	1700	2350	700	1000	1,7
Pomme	-	-	Option	-	Option	1700	2350	700	1000	1,2
Quetsche	Option	-	Option	Option	Option	1700	2350	700	1000	1,5
Raisin	Option	Grille incorporée Hadès, Grille incorporée Artémis	Option	Option	Option	1700	2350	700	1000	1,5
Reine Claude	-	-	Option	-	-	1900	2350	700	1000	1,3
Renoncule	-	-	Option	-	Option	1700	2350	700	1000	1,7
Romaine	-	-	Option	-	-	1900	2350	780	1000	1,3
Rose	-	-	Option	-	Option	1700	2350	780	1000	1,7
Scarole	-	Grille Héra, Grille Hestia, Grille Zeus, Grille Poséidon, Grille Athéna	Option	-	-	1900	2350	780	1000	1,7
Serpolet	Standard	Grille Diane, Grille Apollon	-	-	-	1900	2350	800	1000	1,7
Sésame	Standard	Grille Diane, Grille Apollon	-	-	-	1900	2350	800	1000	1,7
Soleil	-	-	Option	-	-	1900	2350	780	1000	1,4
Thym	Standard	-	-	-	-	1900	2350	800	1000	1,7
Trémelle	-	-	-	-	-	1750	2350	700	1000	1,6
Valériane	-	Grille Héra, Grille Hestia, Grille Zeus, Grille Poséidon, Grille Athéna	-	-	-	1900	2350	700	1000	1,7

LES ACCESSOIRES

POIGNÉES ET BARRES

Atlantem vous propose un large choix de poignées décoratives. L'occasion de donner une touche personnelle supplémentaire à votre porte d'entrée.

Adaptables sur toutes les portes

Le PVC

L'aluminium

Le bois

Selon les modèles

INOX

NOUVEAU



POIGNÉE GINKGO ROSACE*

NOUVEAU



POIGNÉE FOLD ROSACE*

NOUVEAU



POIGNÉE CHOP ROSACE*



POIGNÉE TESS ROSACE*



POIGNÉE JET ROSACE*



POIGNÉE OXY ROSACE*



POIGNÉE LORD ROSACE*



POIGNÉE NOVA ROSACE*



POIGNÉE ELLA ROSACE*

*Sauf portes Alu Vision, portes Bois à grilles ou moulure grand cadre en partie haute.

**Sauf portes Alu et PVC monoblocs.

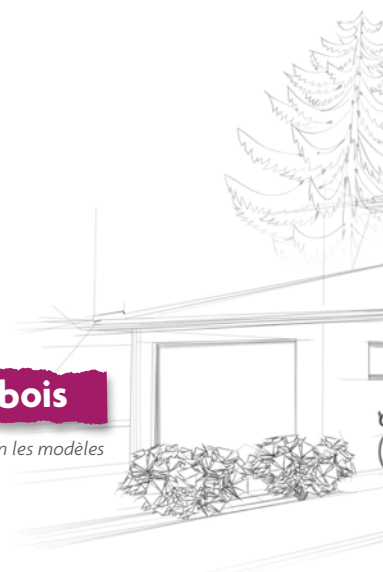

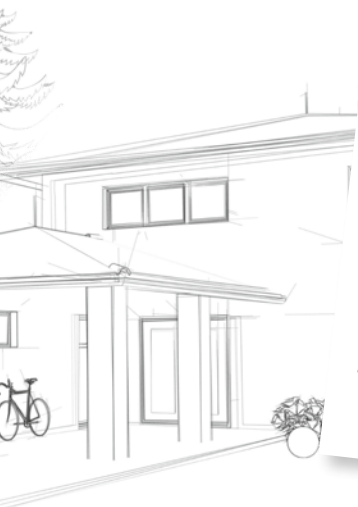

Poignée Lord Rosace



Poignée Fold Rosace



POIGNÉE NOVA PLAQUE*



POIGNÉE NOVA PLAQUE ÉTROITE
Uniquement pour portes Vision Alu



BÂTON DE MARÉCHAL HORIZONTAL**



POIGNÉE ELLA PLAQUE*



POIGNÉE DE TIRAGE (MANŒUVRE À CLÉ)*



BOUTON FIXE ROND**



ANNEAU**



(disponible en
800 mm ou 1600 mm)

BARRES DE TIRAGE

NOUVEAU



(disponible
en 600 mm)

LAITON POLI



POIGNÉE NOVA PLAQUE



POIGNÉE NOVA ROSACE



POIGNÉE DE TIRAGE
(MANŒUVRE À CLEF)



BOUTON FIXE ROND**



ANNEAU**



MARTEAU CIRRUS**

NOUVEAU



PAUMELLE*



BÂTON DE MARÉCHAL
HORIZONTAL**

VIEUX FER



POIGNÉE TURLUPET**



PLAQUE BORGNE TURLUPET**



BOUTON FIXE ROND**



MARTEAU CIRRUS**



BÂTON DE MARÉCHAL
HORIZONTAL**

*Sauf portes Bois. **Sauf portes Alu et PVC monoblocs.

VITRAGES



DÉPOLI



DELTA CLAIR



DELTA MAT



CHINCHILLA



ANTIQUE



MARTELÉ



IMPRIMÉ GIVRÉ



G200



OCÉANIC CLAIR



MASTER POINT



MASTER LIGNE



MASTER LENS



SILVIT

LES PETITS BOIS INCORPORÉS



Plomb 6 x 8 mm



Laiton 6 x 8 mm

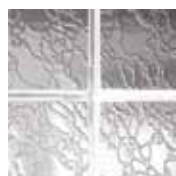

Blancs 6 x 8 mm



Blancs 26 x 8 mm

SABLAGE

Permet d'obtenir des motifs délicats, élégants.



LIPS

ZONDA

TORTUGA



Comme nous, configurez votre porte sur
www.atlantem.fr

VRAIS VITRAUX ASSEMBLÉS EN TRIPLE VITRAGE

Technique traditionnelle, aux rendus colorés exceptionnels.

Quelques exemples :



AIGOL

CHAMSIN
(BLEU, VERT, ROUGE, CLAIR)

FLOWER

SODALITE

FUSING

Résolument contemporain, cette technique consiste à assembler des verres de couleurs différentes par fusion.



CUBIX

BLUEMOON

KEY

Atlante M

Menuiseries - Fermetures - Portails

VOTRE REVENDEUR - CONSEIL

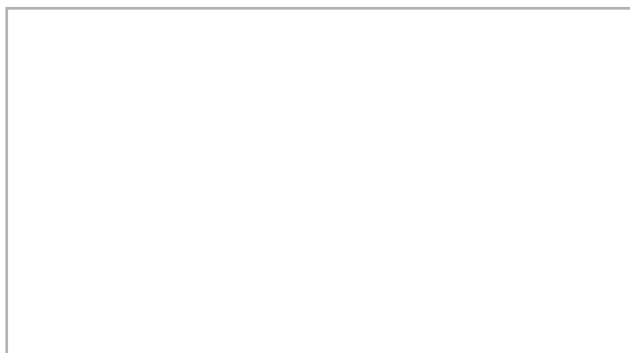

 N°Cristal 09 69 36 69 10

APPEL NON SURTAXE

Parc d'activités "La Niel" - BP 21 - 56920 NOYAL-PONTIVY

www.atlantem.fr