

PORTAILS & CLÔTURES

Finition PVC ou aluminium laqué

CATALOGUE PORTAILS & CLÔTURES



ON PEUT AVOIR DU STYLE ET DURER DANS LE TEMPS...

MAINE CLOTURES

Groupe MAINE

« être bien entouré, c'est essentiel »

Fabrication
FRANÇAISE

LA FORCE D'UN GROUPE

...

... POUR IMAGINER

Pour devenir cet ensemble cohérent et novateur, le **Groupe MAINE** s'est appuyé tout au long des 50 dernières années sur des professionnels de l'univers du clos.

De spécialiste de l'extrusion de profilés thermoplastiques, l'entreprise a élargi son domaine de compétence et maîtrise désormais l'aluminium comme le PVC. L'agencement des savoir-faire a permis une progression technique et esthétique constante dont profite chaque produit de l'une des 6 marques* du **Groupe MAINE**.

... POUR FABRIQUER

Le **Groupe MAINE** dispose aujourd'hui d'un outil industriel de haute technicité constitué de 3 sites de production répartis sur tout le territoire français. Chaque pôle partage la même exigence de fabrication du juste produit. Pour le PVC, comme pour l'aluminium, la matière nécessaire à la fabrication est estimée avec précision pour combiner solidité et légèreté, durabilité et rentabilité. C'est la compétence et la stabilité des équipes qui permettent d'atteindre cet équilibre vertueux. Voilà comment le **Groupe MAINE** propose des produits fiables en s'appuyant sur ses systèmes de management par la qualité certifiés ISO 9001, ainsi que sur ses marques et labels de qualité (*marque NF, labels de thermo-laquage...*).

Si le **Groupe MAINE** a su s'installer de façon pérenne sur différents marchés, c'est qu'à sa vision entrepreneuriale dynamique se conjugue une offre pertinente et une gamme de services appropriés, notamment au travers de ses marques **MAINE CLOTURES** pour l'offre de portails et de clôtures et **MAINE FERMETURES** pour son offre de volets, persiennes et portes de garage.

« ÊTRE BIEN ENTOURÉ, C'EST ESSENTIEL »

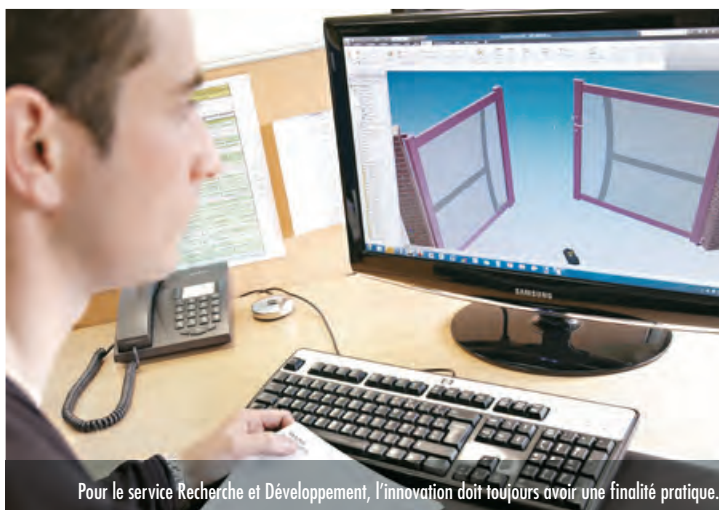

Pour le service Recherche et Développement, l'innovation doit toujours avoir une finalité pratique.



L'obtention de la marque NF pour les profilés PVC nécessite des tests mécaniques rigoureux. C'est une garantie supplémentaire et rassurante pour l'utilisateur final.

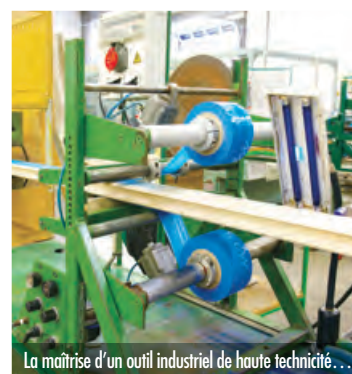

La maîtrise d'un outil industriel de haute technicité...



Structure aluminium habillée de PVC...
MAINE CLOTURES a découvert très tôt le potentiel de l'union de ces deux matériaux modernes et éco responsables.



L'implication de chacun, étape après étape...



3

”

LE SERVICE EN PLUS !

LES PORTAILS, PORTILLONS ET CLÔTURES DE MAINE CLOTURES SONT RÉALISÉS SUR-MESURE.

POUR ÊTRE EFFICACE, CETTE POLITIQUE S'ACCOMPAGNE D'UNE GARANTIE DES DÉLAIS RESPECTÉE GRÂCE À :

- la maîtrise de la souplesse de l'outil de production,
- l'organisation d'un réseau de vente de proximité,
- la facilité de pose pensée dès la conception.

Un système éprouvé qui permet aujourd'hui de proposer en plus des dimensions sur-mesure, un esthétisme à la carte, comme pour la gamme INTUITIVE.

“



Une logistique d'expédition optimisée pour un délai minimal.

UN PORTAIL ET SES CLÔTURES

- + DES VOLETS
- + UNE PORTE DE GARAGE
- = UNE MAISON PERSONNALISÉE
À VOTRE STYLE

Si le portail, portillon et ses clôtures coordonnées participent au design de la maison, ils s'associent également à la porte du garage et aux volets.



Au travers de ses marques, **MAINE CLÔTURES** et **MAINE FERMETURES**, le **Groupe MAINE** constitue une offre globale et cohérente pour une parfaite harmonie.



MAINE FERMETURES
mp



MAINE CLÔTURES
mp



MAINE FERMETURES
mp

Pour plus d'informations sur l'ensemble de nos produits, demandez nos documentations spécifiques, ou rendez-vous sur nos sites :
www.maine-clotures.com ou www.maine-fermetures.com

MIRAGE⁺

LE NOUVEAU CONCEPT DE RÉALITÉ AUGMENTÉE DU GROUPE MAINE

1 TÉLÉCHARGEZ

l'application sur votre tablette ou smartphone.



2 REPÉREZ LE SYMBOLE RA⁺

dans le catalogue à chaque fois qu'un produit est disponible en réalité augmentée.

3 DECOUVREZ ET VISUALISEZ

Découvrez le produit en ouvrant votre application Mirage, maintenez votre appareil à 30 cm environ de la page pour accéder au produit.

Visualisez le produit choisi devant chez vous.



A CHAQUE PORTAIL SON PORTILLON ET SA CLOTURE



EXEMPLE D'HARMONIE ENTRE LE PORTAIL ET LE PORTILLON ONIX ET LA CLÔTURE PAPEROLLES.

LAISSEZ COULISSER...

Qu'ils appartiennent à la gamme EXCLUSIVE ou à la gamme ACTIVE, à l'INTUITIVE ou à l'EXPRESSIVE, tous les modèles de portails battants existent également en coulissants. En fonction des formes, ils peuvent se décliner en aspect 1 vantail ou 2 vantaux. Et parce que faire coulisser, c'est plus pratique en version automatique, n'hésitez pas à motoriser votre portail, des renforts pour les fixations sont prévus. Pour plus d'informations sur nos types de coulissant voir pages 8 et 9

6



VUE EXTÉRIEURE / COULISSANT ASPECT 2 VANTAUX

VUE EXTÉRIEURE / COULISSANT ASPECT 1 VANTAIL GUIDAGE PAR ÉQUERRE
DISPONIBLE SUR PORTAIL DE FORME DROITE

POUR TOUTES LES ENTRÉES ET EN TOUTES SITUATIONS, DES PORTAILS QUI FONT LA DIFFÉRENCE !

Chaque portail **MAINE CLOTURES** est conçu pour que vous soyez bien accueilli lorsque vous arrivez chez vous, quelles que soient les caractéristiques de votre propriété. Si pour entrer, vous faites face à un virage, optez pour une ouverture à 180°.

Si votre portail doit s'ouvrir en direction d'une montée, un système de régulateur de pente le permet.

MAINE CLOTURES respecte le droit à la différence !

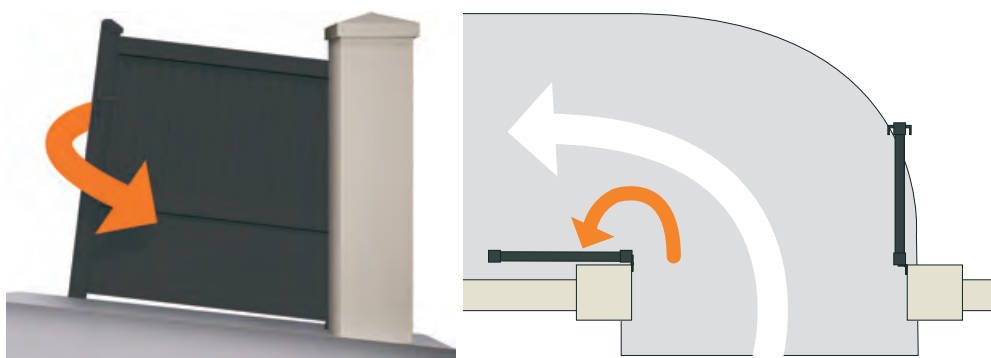



En aluminium thermolaqué

Ce poteau dispose d'une feuilure qui permet de recevoir les gonds pour un réglage facile et une installation rapide.



” PRATIQUE, FLEXIBLE, EFFICACE...
ADOPTÉZ LA EASY ATTITUDE. “



Une légère pente, des piliers bosselés, un faux niveau...

Le dormant sur pilier maçonnerie ou poteau aluminium des gammes **ACTIVE** ou **INTUITIVE** facilitera la pose de votre portail ou portillon. Vous n'avez plus qu'à laisser glisser vos gonds à l'endroit souhaité.



” IDÉAL EN RÉNOVATION “

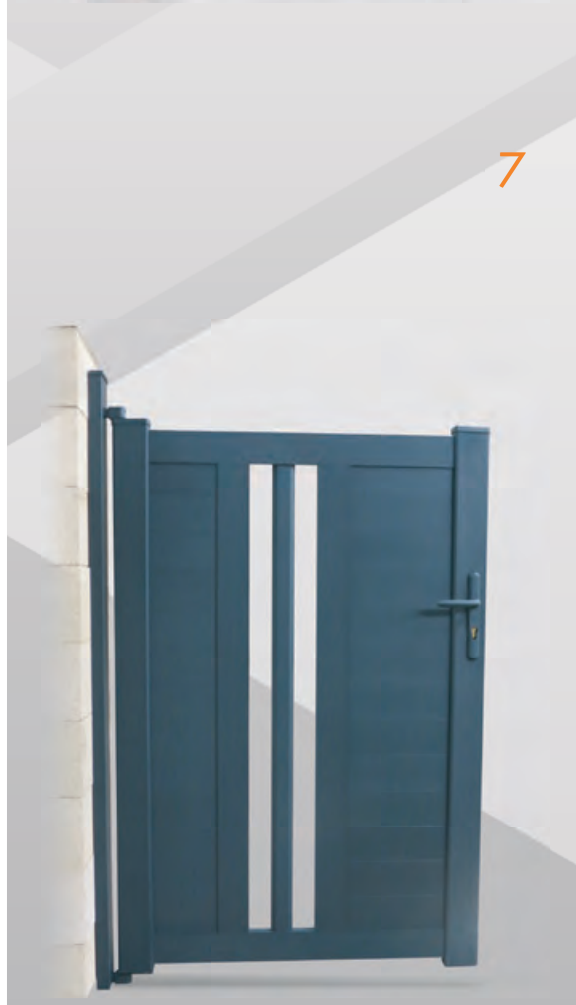

NOTRE OFFRE DE COULISSANT

Maine Clôtures vous propose des types de coulissant qui s'adaptent à vos dimensions, à votre maçonnerie et à l'esthétique souhaitée.

COULISSANT ASPECT 2 VANTAUX GUIDAGE ARRIÈRE DOUBLE TRAVERSE



OURANOS

COULISSANT ASPECT 1 VANTAIL GUIDAGE PAR ÉQUERRE



EOLE

COULISSANT ASPECT 2 VANTAUX GUIDAGE PAR ÉQUERRE



NÉRÉE

COULISSANT ASPECT 2 VANTAUX GUIDAGE PAR DOUBLE REFOULEMENT



BOUQUET

COULISSANT AUTOPORTANT

Plus esthétique pour les allées paysagères ou gravillonnées et plus pratique pour les sols bosselés ou en pente, l'autoportant survole tous les obstacles !

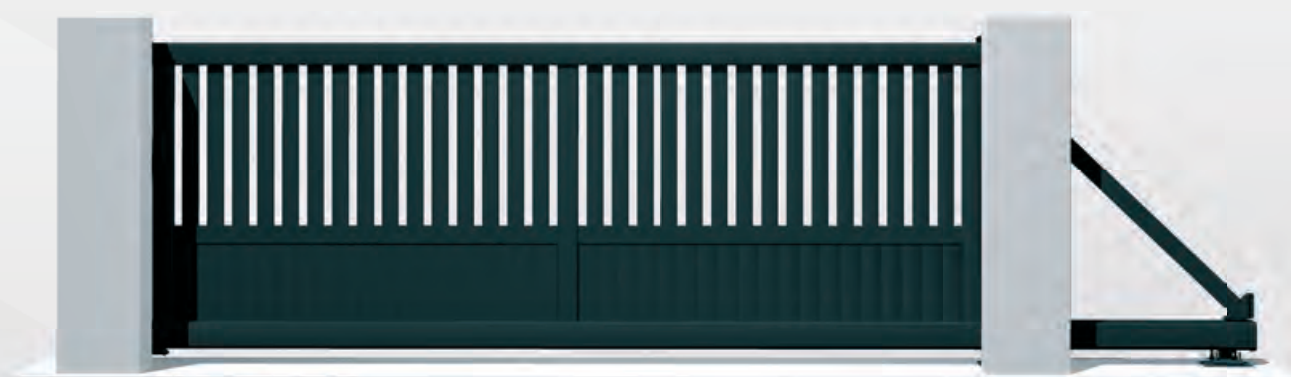

ATHÉNA

” PLUS DE SEUIL BÉTON POUR LE PORTAIL COULISSANT
QUI NE COULISSE PLUS DANS UN RAIL... ”

9

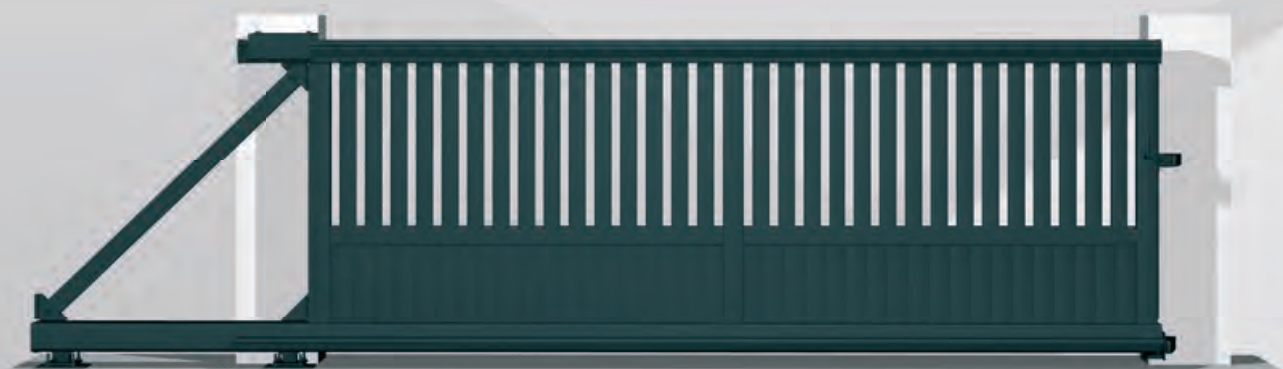

Le coulissant autoportant est disponible en finition aluminium dans 10 modèles de la nouvelle gamme Exclusive 2 :

Athéna, Ouranos, Nérée, Léo, Appolon, Eole, Gaïa, Déméter, Minos

+ PRODUIT

- Guidage invisible de l'extérieure (absence rail et galets bas)
- Confort d'utilisation liée à l'absence de rail au sol
 - Fonctionnement indépendant des conditions climatique (neige, glace...)
 - Pas de passage de seuil (Secousse)
 - Pas d'entretien, nettoyage du rail (feuilles, graviers, boue, etc..)

DES COLORIS VARIÉS ET PRÉSERVÉS



La finition aluminium thermolaquée de nos portails est labellisée **QUALICOAT**, **QUALIMARINE**, ou **QUALIDÉCO**.



10

Légende des références couleur ci-contre :

S : Satiné T : Texturé
G : Givré F : Futura
B : Brillant



LA GAMME RAL

Tous les autres coloris de la gamme RAL sont réalisables en option.



FINITION PVC

GARANTIE 10 ANS*

Matériau teinté dans la masse, idéal pour faire face aux conditions climatiques les plus sévères et modérer la visibilité d'accidentelles rayures.



La liste des profilés certifiés est disponible sur le site www.lne.fr

Nous conseillons les portails PVC dans les zones proches d'une côte maritime ou soumises à une atmosphère agressive.



Blanc azuré
011



Sable
023

FINITION PVC PLAXÉ

GARANTIE 7 ANS*

Finition PVC plaxé disponible UNIQUEMENT pour les gammes **ACTIVE** et **INITIATIVE**.



Chêne liège
1C7



Chêne doré
0C4

FINITION THERMOLAQUÉE

GARANTIE 10 ANS*

Coloris similaires aux PVC 011 et 023



Blanc azuré
0011 B



Sable
0023 B



Blanc traffic
RAL 9016 G



Ivoire clair
RAL 1015 G



Brun sépia
RAL 8014 G



Rouge pourpre
RAL 3004 G



Vert pâle
RAL 6021 G



Vert mousse
RAL 6005 G



Bleu canon
0046F



Bleu saphir
RAL 5003 G



Bleu lointain
RAL 5023 G



Bleu pastel
RAL 5024 G



aluminium blanc
RAL 9006 G
Teinte anodisée



Gris clair
RAL 7035 G



Gris quartz
RAL 7039 G



Gris anthracite
RAL 7016 G



Gris beige
RAL 7006 G



Gris béton
RAL 7023G



Noir profond
RAL 9005 G



Noir sablé
2100
0096F



Mars
2525
0076F



Gris sablé
2900
0056F

Teintes «aspect bois» hors standards

GARANTIE 5 ANS*

Non disponible pour la gamme **EXPRESSIVE**.



Chêne doré
0086 B



Chêne Irlandais
0081 T

Les coloris présentés ne sont qu'indicatifs, le procédé d'impression ne permet pas de restituer fidèlement les teintes.

CHACUN DES PORTAILS DES GAMMES ACTIVE, EXCLUSIVE, EXPRESSIVE ET CHACUNE DES CLÔTURES INITIATIVE SE DÉFINISSENT SELON 2, 3 OU 4 CRITÈRES COMMUNS TRÈS SIMPLES. DES PARTICULARITÉS VIENNENT ENSUITE PERSONNALISER CHAQUE GAMME.

GARANTIE PRODUITS



5 ANS

Tous les modèles de ce catalogue sont garantis 5 ans.

Voir les conditions générales et particulières de vente de MAINE CLOTURES

VOTRE PORTAIL EN FONCTION DE VOTRE STYLE DE VIE

ACTIVE : Lignes sobres et contemporaines [page 30](#)
EXCLUSIVE : Esthétique cossue et unique [page 44](#)

CLÔTURE INITIATIVE : Coordonnée au portail [page 56](#)
EXPRESSIVE : Tradition de la ferronnerie d'art [page 68](#)

PROCÉDEZ PAR ÉTAPE

LE TYPE DE REMPLISSAGE

S'isoler, se couper du vent ou avoir un regard sur l'extérieur... Choisissez votre remplissage.

Semi-ajouré

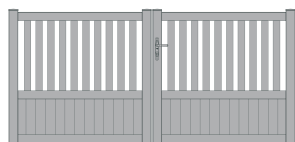

Plein

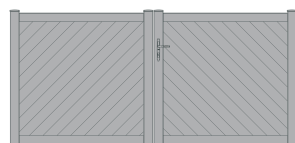

Plein brise vent

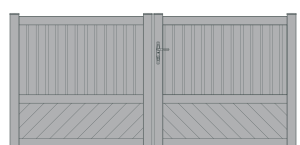

Ajouré



LA FORME

LA FORME DE LA TRAVERSE HAUTE

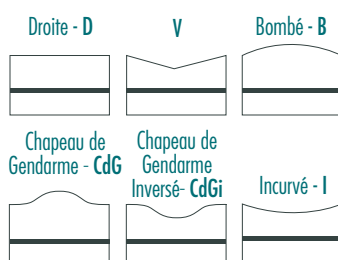







LA FORME DE LA TRAVERSE INTERMÉDIAIRE

Elle contribue également au style de votre portail. Vous pouvez choisir son positionnement en hauteur à partir de 40% jusqu'à 70% en option*.



LE CHOIX DES PARTIES PLEINES *

-  Panneau plein, rainurage horizontal, en option au pas de 300 mm
-  Panneau plein, rainurage horizontal au pas de 150 mm
-  Panneau plein, rainurage horizontal, au pas de 100 mm
-  Panneau plein, rainurage fougères (45°), au pas de 100 mm
-  Panneau plein, rainurage vertical, au pas de 100 mm
-  Panneau lisse, sans rainurage en option.

LA FINITION : PVC OU ALUMINIUM THERMOLAQUÉ

Choisissez la finition de votre portail et de votre clôture en fonction de votre environnement (usage, agressions extérieures, climat...), des coloris disponibles, de votre budget... (Reportez-vous à la page 8).

LA FINITION PVC

Matériaux teintés dans la masse, idéal pour faire face aux conditions climatiques les plus sévères et modérer la visibilité d'accidentelles rayures.

LA FINITION THERMOLAQUÉE

La finition thermolaquée, labellisée Qualicoat, Qualimarine ou Qualidéco (pour les aspects « bois »), propose des couleurs et des textures de surfaces qui mettent en valeur les designs les plus audacieux.

La gamme Expressive est uniquement en finition thermolaquée.



MOTORISATION

Tous les portails sont motorisables en version moteur intégré ou indépendant : Voir détails page 75 du catalogue.



Axovia 220B



Elixo 500 24v



* Suivant modèles et faisabilité (voir détails dans les pages de ce catalogue).

A CHACUN SON STYLE

ESTHETIQUE COSSUE
ET UNIQUE



page 14

LIGNES SOBRES
ET CONTEMPORAINES



page 26

LAISSEZ PARLER
VOS ENVIES



page 40

EXCLUSIVE 2

Des portails cossus aux montants de dimensions 110x80, une exclusivité MAINE CLOTURES.

ACTIVE

Des portails aux lignes sobres et contemporaines, aux montants de dimensions 96x50.

INTUITIVE

Association de matières et de formes design pour combiner toutes les envies, étape par étape.



**FLASHEZ
& CLIQUEZ**
découvrez

POUR UNE PARFAITE HARMONIE



page 56

TRADITION DE LA FERRONNERIE D'ART



page 66

CONFORT & SECURITE



page 74

13

INITIATIVE

Des clôtures pour prolonger autour de votre propriété le style du portail et du portillon, quelle que soit leur gamme.

EXPRESSIVE

Des portails et clôtures pour faire renaître la tradition de la ferronnerie d'art.

DOMOTIQUE MOTORISATION

Une gamme complète de moteurs performants pour un confort total, associée à une offre d'accessoires domotiques.

EXCLUSIVE 2

14

Le nouveau design moderne de l'EXCLUSIVE 2 en aluminium thermolaqué ou PVC permet de proposer une évolution alliant esthétique et robustesse.

Une large plage d'accessoires à l'image de la qualité du produit permet **choix et personnalisation + une simplicité de réglage et de pose.**

Son aspect cossu associant montants de 110 x 80 mm et traverses de 100 x 50 mm permet de répondre à de grandes dimensions.

Battant ou coulissant, chaque portail est motorisable grâce à un renfort intégré.

ALU



PVC

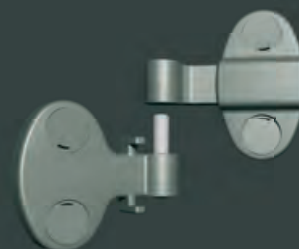

Gond ULTIMATE

+ PRODUIT

- Système de sureté antidégondage (système breveté)
- Ouverture jusqu'à 180° intérieur
- Au coloris du portail
- Réglage facile
- Fixation invisible
- Permet de répondre aux grandes dimensions
- Compatible avec le poteau EASY

UNE GAMME DANS L'AIR DU TEMPS

UN ENSEMBLE COHÉRENT

jusque dans la finition



Sabot Cupro Aluminium (Option)

+ PRODUIT

- Résistance supérieure



Poignée Palier (Option Gâche Electrique)

+ PRODUIT

- Coloris argent
- Faible encombrement
- Forme design



Gond axial (Option)
Associé avec crapaudine ou platine sur pilier en partie basse.

+ PRODUIT

- Carénage esthétique du gond haut au coloris du portail
- Pose et réglage facile

Barre Inox Design (Option)

+ PRODUIT

- Original et contemporain
- Matériau inoxydable



Béquille au coloris du portail

+ PRODUIT

- Association parfaite avec le portail
- Lignes sobres sans plaque de propreté

Béquille aspect inox (option)

+ PRODUIT

- Pour un design plus contemporain



Ouranos

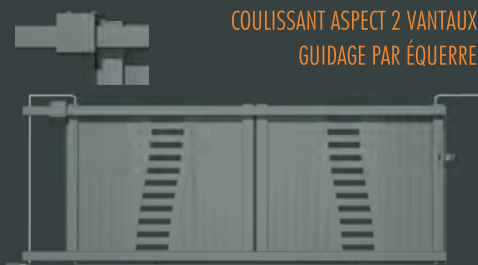

Nérée

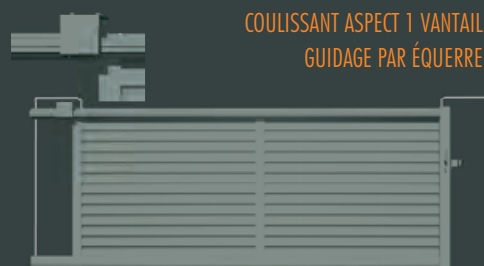

Eole

EXCLUSIVE 2
SEMI-AJOURÉS



ATHÉNA 

16



EXCLUSIVE 2 en un coup d'œil



**DÉCOUVREZ
& CLIQUEZ
flashez**

SEMI AJOURÉS



ASTERIA — ALU — PVC



EOS — ALU — PVC



HADES — ALU — PVC



HELIOS — ALU — PVC



ATHÉNA — ALU — PVC



OURANOS — ALU — PVC



CHLORIS — ALU — PVC



CRONOS — ALU — PVC



NEREE — ALU



CRONOS — ALU — PVC

PLEINS



APOLLON — ALU — PVC



ARES — ALU — PVC



HERACLES — ALU — PVC



LETO — ALU — PVC



SÉLÉNÉ — ALU — PVC



PLEINS BRISE VENT



EOLE — ALU



GAIA — ALU



DEMETER — ALU

AJOURÉS

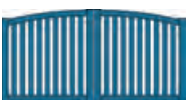

THÉÏA — ALU — PVC



MINOS — ALU — PVC



EXCLUSIVE 2
SEMI-AJOURÉS



ASTERIA



18





 ATHENA



 EOS



 HELIOS



 HADES

EXCLUSIVE 2
SEMI-AJOURÉS



OURANOS ■

20





☐ CRONOS



☐ CHLORIS



☐ NEREE

21

Œil du Pro MOTORISATION

Pour plus de confort, automatisez votre portail !
Des renforts de motorisation sont systématiquement prévus pour les versions coulissantes ou battantes. Maine Clôtures propose une gamme de moteur solides et performant.



RETROUVEZ
TOUTES LES
MOTORISATIONS
PAGE 74

EXCLUSIVE 2
PLEINS



LETO

22





  ARES
 



  APOLLON



  HERACLES
 



  SÉLÉNÉ
 



EOLE 

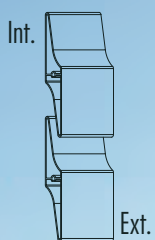

24



EXCLUSIVE 2

PLEINS BRISE-VENT AJOURÉ

” IDÉAL ZONES VENTÉES
Les lames brise-vents sont idéales
pour les zones ventées.

“



 GAÏA

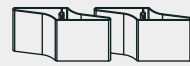

  DEMETER



  MINOS



  THEÏA

25



ACTIVE

26

Un portail qui a du style, des lignes sobres et contemporaines avec ses montants de dimension 96x50.

LE TYPE DE BARREAUDAGE (forme de la lisse)



LISSE 70X22 RECTANGULAIRE DE BASE



LISSE 60X22 MOULURÉE EN OPTION

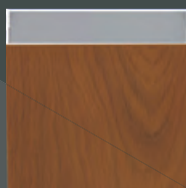

LISSE 70X22 RECTANGULAIRE PLAXÉE

UNE FINITION PVC PLAXÉ (aspect bois)

LES POTEAUX 96X50

Choisissez les poteaux 96x50 sur votre clôture pour créer un ensemble harmonieux.



POSITIONNEMENT DES TRAVERSES ET DORMANT SUR PILIER

Une légère pente, des piliers bosselés, un faux niveau...

Le dormant sur pilier maçonnerie ou poteau aluminium EASY facilitera la pose de votre portail ou portillon. Vous n'avez plus qu'à laisser glisser vos gonds à l'endroit souhaité.



Traverse intermédiaire

Faites varier sa hauteur pour répondre à vos exigences esthétiques ou techniques comme la pose d'un moteur par exemple. De base, la hauteur de la traverse intermédiaire est à 40% de la hauteur du portail et peut être augmentée jusqu'à 70%.





LIGNES SOBRES ET CONTEMPORAINES

UN ENSEMBLE COHÉRENT

jusque dans la finition

27

PORTAIL BATTANT *



1

Gond

+ **PRODUIT**
au coloris du portail
(coloris noir pour portail
aspect bois).



2

Poignée palière :
associée à l'option gâche
électrique

+ **PRODUIT**
au coloris du portail
(coloris noir pour portail
aspect bois).



3

Béquille et plaque
de propreté

+ **PRODUIT**
au coloris du portail
(coloris noir pour portail
aspect bois).



4

Arrêt vantail
à sceller



5

Arrêt vantail sur
platine : en option.



6

Béquille et
plaque de
propreté inox



7

Sabot noir

PORTAIL COULISSANT *



5

Galet
anti-pince-doigt

+ **PRODUIT**
au coloris du portail
(coloris noir pour portail
aspect bois).



3

Gâche de
réception

+ **PRODUIT**
au coloris du portail
(coloris noir pour portail
aspect bois).



4

Butée de
refoulement

+ **PRODUIT**
au coloris du portail
(coloris noir pour portail
aspect bois).

ACTIVE
SEMI-AJOURÉS

RA **BROOKLYN** 

28



SEMI-AJOURÉS



BROOKLYN — ALU — PVC



MANHATTAN — ALU — PVC



CITY — ALU — PVC



HARLEM — ALU — PVC



GERLAND — ALU



BRONX — ALU — PVC



MONTPARNASSE — ALU — PVC



QUEENS — ALU — PVC



CHELSEA — ALU — PVC



HUERTAS — ALU — PVC



BRIXTON — ALU — PVC

PLEINS

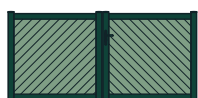

CANEBIERE — ALU — PVC



CENTRO — ALU — PVC

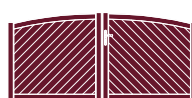

MASSENA — ALU — PVC



PERRACHE — ALU — PVC

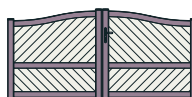
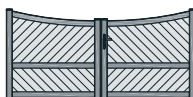

ASTRA — ALU

PLEINS BRISE VENT



CENTRAL PARK — ALU



KOLONAKI — ALU



CASTELLANE — PVC

AJOURÉS



OPÉRA — ALU — PVC

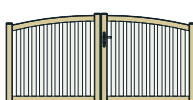

OLANCO — ALU — PVC



JORDAAN — ALU — PVC



ALFAMA — ALU — PVC



GOMBE — ALU — PVC



ACTIVE
SEMI-AJOURÉS



MANHATTAN

Modèle présenté avec le moteur intégré INVISIO.

30





 **MANHATTAN**
 Portail et portillon présentés avec l'option hauteur traverse intermédiaire à 70%.



 **MONTPARNASSE**
 Portail présenté avec l'option hauteur traverse intermédiaire à 70% et remplissage fougères.



  **BROOKLYN**
  Portail et portillon présentés avec l'option remplissage panneau lisse.



 **CITY**
 Modèle présenté avec l'option remplissage fougères (à 45°).

CHELSEA

Portail présenté en version coulissante aspect 1 vantail avec l'option remplissage horizontal au pas de 300 mm.



32



QUEENS

Modèle présenté avec les options bicolore et traverse intermédiaire à 70%



HARLEM

Modèle présenté avec les options hauteur de traverse intermédiaire à 70% et remplissage panneau lisse.

NOUVEAU
2018



□ BRIXTON



□ BRONX



□ HUERTAS



□ GERLAND

ACTIVE
PLEINS



CANNEBIERE

Modèle présenté avec l'option lames de 300 mm



34



NOUVEAU
2018



 ASTRA



 CENTRO

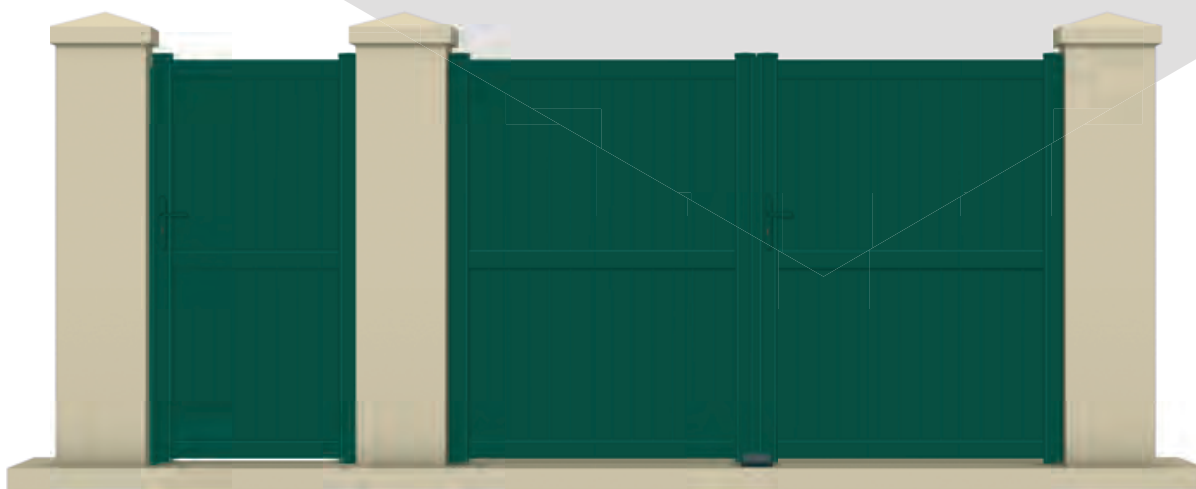

 MASSENA
Modèle présenté avec l'option remplissage vertical.

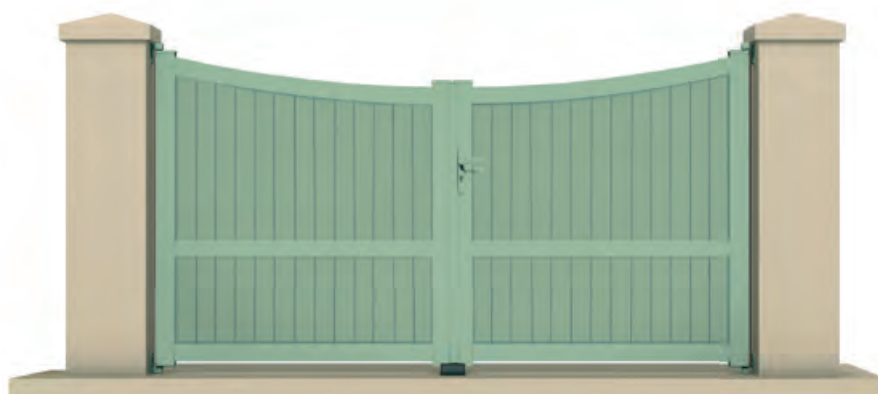

 PERRACHE
Modèle présenté avec les options remplissage vertical et hauteur traverse intermédiaire à 40%.

ACTIVE
PLEINS BRISE-VENT



KOLONAKI

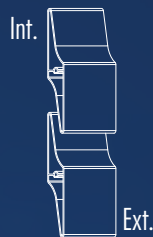

36





— CENTRAL PARK



Version PVC.



Version Aluminium

”

IDÉAL ZONES VENTÉES

Les lames « brise-vent » des portails Central park, Kolonaki et Castellane en font des produits idéaux dans les zones ventées.

“

37



□ CASTELLANE
Uniquement en PVC.

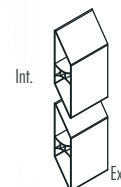

ACTIVE
AJOURÉS

RA + OPÉRA -

38

98



 **OLANCO**



 **JORDAAN**
Modèle présenté avec l'option lisse 60x22 mm moulurée.



 **ALFAMA**



  **GOMBE**

INTUITIVE

40

Suivez votre intuition !

Formes, couleurs, matières se conjuguent au pluriel pour un nombre de combinaisons infini.

Chacun des portails de la gamme INTUITIVE est composé de 4 éléments essentiels. 4 étapes pour concevoir un portail unique. À vous de mettre votre créativité à profit !



Battant ou coulissant

Tous les modèles de la gamme INTUITIVE existent en version battante (portail ou portillon) ou coulissante et sont motorisables.

ÉTAPE 1 LE CADRE

Encadre le portail et lui donne sa silhouette d'ensemble.

Il vous reste à choisir sa couleur.



ÉTAPE 2 LA TRAVERSE INTÉRIEURE

Traverse le portail à l'horizontal, à la verticale ou en oblique.

La traverse peut être droite ou cintrée selon les modèles.

Il vous reste à choisir sa couleur.

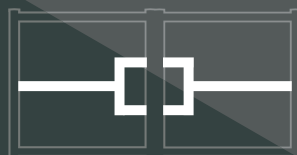

ÉTAPE 3 LA ZONE DÉCO

Tôle pleine ou perforée, vitrage de couleur (opaque ou transparent), décorations Alunox brossé, décors film...
Différentes matières disponibles pour remplir cette surface donneront un cachet inimitable à votre portail.

Il vous reste à choisir son style.

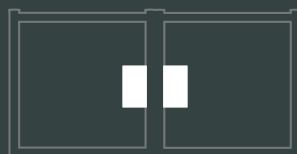

ÉTAPE 4 LA ZONE LARGE

Surface la plus vaste du portail (ou divisée en deux parties) ajourée ou pleine en fonction des modèles.

L'orientation des lames (verticale, horizontale, fougère) contribue aussi à l'esthétique du portail.

Il vous reste à choisir sa couleur.

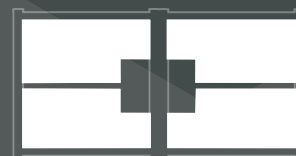

Exemples

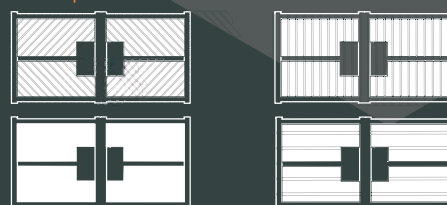



LAISSEZ PARLER VOS ENVIES

LES OPTIONS

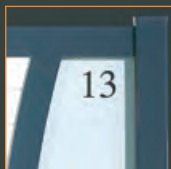

Découpe du numéro de votre maison sur remplissage tôle pleine.

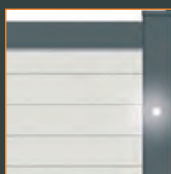

LED disponibles sur tous les portails de la gamme INTUITIVE.



Béquille et plaque de propreté inox.

COLORIS DE VITRAGE

Vitrage opaque, vitrage transparent.



Incolore



Gris foncé 0051V



Gris clair 0056V

Vitrage feuilleté : protection et résistance.



MIRAGE⁺

TÉLÉCHARGEZ
REPÉREZ LE SYMBOLE **RA⁺**
DECOUVREZ ET VISUALISEZ

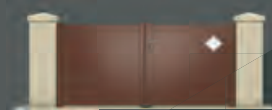

ORGANZA

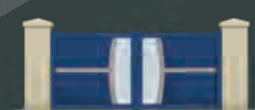

PUZZLE



MEDLEY



ONIX



DOMINOS



PATCHWORK



ORIGAMI



MIKADO



MANDALA

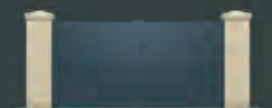

BOUQUET

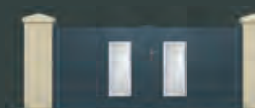

TAMA

LES ZONES DE REMPLISSAGE

Choisissez le type de remplissage de la zone large et/ou de la zone déco de votre portail.

PORTAILS	ZONE														
		Panneau lisse sans rainurage	Panneau rainurage horizontal au pas de 300	Panneau rainurage horizontal au pas de 150	Panneau rainurage horizontal au pas de 100	Panneau rainurage vertical au pas de 100	Panneau rainurage fougère (45°) au pas de 100	Ajouré horizontal lisse 70mm	Ajouré vertical lisse 70 mm	Tube inox 20 mm	Tole pleine	Tole perforée carré 10 mm	Tole perforée rond 10 mm	Tole decoupe laser	Vitrage opaque ou transparent
ONIX	Large	•	•												
ORGANZA	Large	•	•	•	•	•									
ORIGAMI	Déco	•		•	•	•		•		•	•	•	•		•
	Large	•	•	•	•	•									
PUZZLE	Déco	•		•	•	•		•		•	•	•	•		•
	Large	•	•	•	•	•	•								
MEDLEY	Déco	•		•	•	•		•		•	•	•	•		•
	Large	•	•	•	•	•	•								
DOMINOS	Déco	•		•	•	•		•		•	•	•	•		•
	Large	•	•	•	•	•	•		•						
PATCHWORK	Déco	•		•	•	•		•		•	•	•	•		•
	Large	•	•	•	•	•	•		•						
MIKADO	Déco	•		•	•	•		•		•	•	•	•		•
	Large	•	•	•	•	•	•								
MANDALA	Déco	•		•	•	•		•		•	•	•	•		•
	Large	•	•	•	•	•	•	•							
BOUQUET	Déco													•	
	Large	•	•	•	•	•	•								
TAMA	Large	•	•	•	•	•	•								

CLÔTURES	ZONE															
FLORILEGE	Déco	•		•	•	•	•					•	•	•	•	•
	Large	•	•	•	•	•	•					•	•	•		
MELI MELO	Déco	•		•	•	•		•		•	•	•	•		•	
	Large	•	•	•	•	•	•					•	•	•		
PELE MELE	Déco	•		•	•	•		•		•	•	•	•		•	
	Large	•	•	•	•	•	•					•	•	•		
REUSSITE	Large															•
SGRAFFITE	Déco	•		•	•	•	•	•	•	•	•	•	•		•	•
	Large	•	•	•	•	•	•		•				•	•	•	
SOLITAIRE	Déco	•		•	•	•	•		•		•	•	•		•	•
	Large	•	•	•	•	•	•					•	•	•		
FRESQUE	Déco														•	
	Large	•	•	•	•	•	•									



CADRE



ZONE LARGE

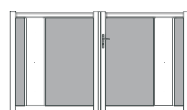

ZONE DÉCO

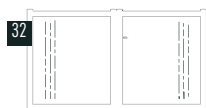
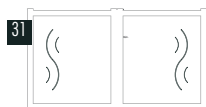

BOUQUET

Remplissage horizontal en zone large avec découpe laser de différents motifs pour un aspect design et élégant.





44

CADRE



ZONE LARGE



ÉLÉMENTS DÉCORATIFS

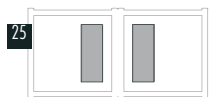
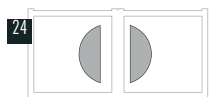

TAMA

Différentes formes de hublots possibles sur ce portail au remplissage horizontal pour un effet géométrique contemporain.





45

CADRE



ONIX

Incrustation de décors aspect inox sur panneau lisse ou panneau au pas de 300 mm.

ZONE LARGE



ÉLÉMENTS DÉCORATIFS

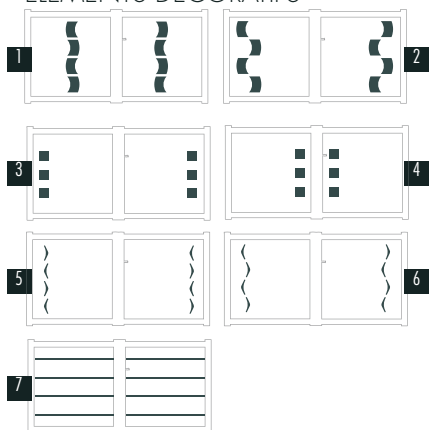

Existe uniquement avec lame 300





46

CADRE

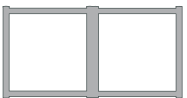

ZONE LARGE

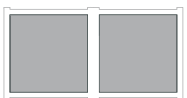

ÉLÉMENTS DÉCORATIFS

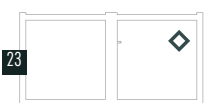
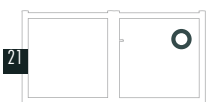

POSITIONNEMENT HUBLOTS



ORGANZA

4 possibilités de remplissage en zone large permettant d'intégrer 1 hublot rond, carré ou losange, en Alunox brossé ou thermolaqué à la couleur de votre choix.





47

CADRE



ORIGAMI

Des traverses intérieures obliques, en quatre versions possibles, dessinent la zone déco.

TRAVERSE INTÉRIEURE

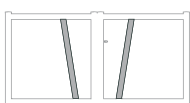

ZONE DÉCO

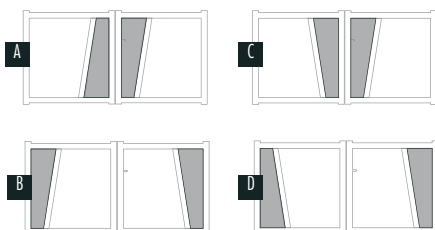

ZONE LARGE





48

CADRE

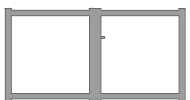

PUZZLE

Une traverse cintrée verticale délimite la zone déco au centre du portail dans laquelle peut s'intégrer différentes matières.

TRAVERSE INTÉRIEURE

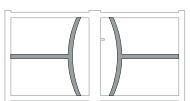

ZONE DÉCO

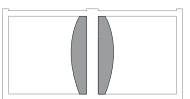

ZONE LARGE

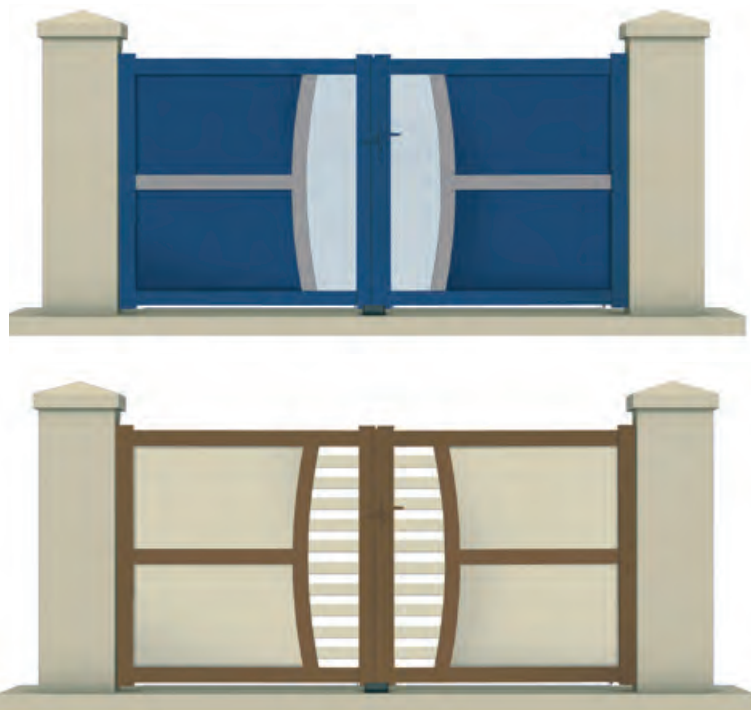
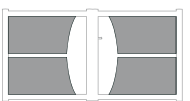



49

CADRE

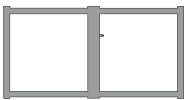

TRAVERSE INTÉRIEURE

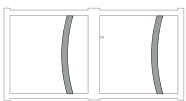

ZONE DÉCO

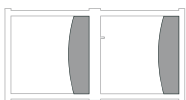

ZONE LARGE



MEDLEY

La traverse intérieure cintrée sur chaque vantail en position droite crée son design.



50



CADRE

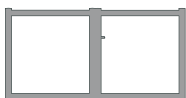

DOMINOS

Son rectangle central donne de la profondeur au design de l'ensemble.

TRAVERSE INTÉRIEURE

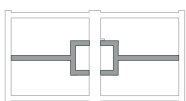

ZONE DÉCO

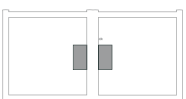

ZONE LARGE

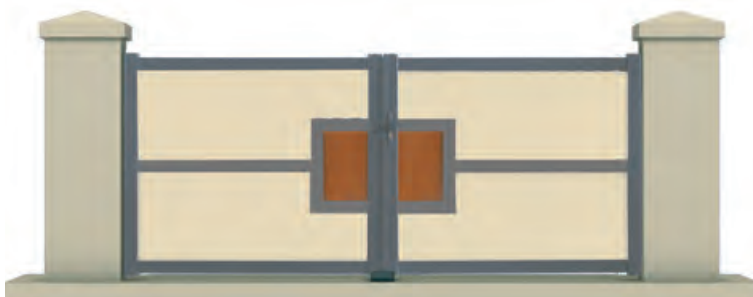
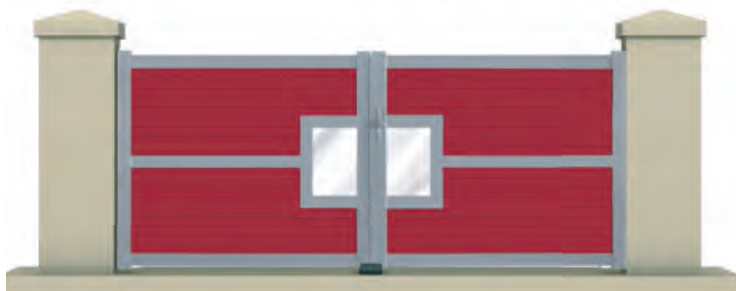
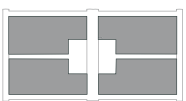



51

CADRE

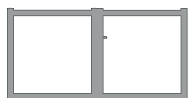

PATCHWORK

Les traverses obliques relient le cadre et les traverses intérieures pour former un triangle.

TRAVERSE INTÉRIEURE

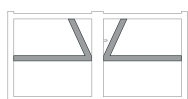

ZONE DÉCO



ZONE LARGE

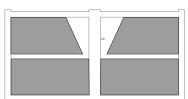



52

CADRE



MIKADO

Une association de rectangles et de matières personnalisent ce portail.

TRAVERSE INTÉRIEURE



ZONE DÉCO

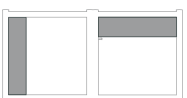

ZONE LARGE





CADRE



MANDALA

Les montants et traverses verticales cintrés dessinent l'ouverture du portail.
Différentes matières peuvent s'intégrer dans la zone déco.

TRAVERSE INTÉRIEURE

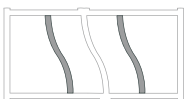

ZONE DÉCO



ZONE LARGE



INTUITIVE

54

RÉUSSITE GC



GARDE
CORPS



CRÉEZ VOTRE CLÔTURE INTUITIVE



MELI-MELO



PELE-MELE



SGRAFFITE

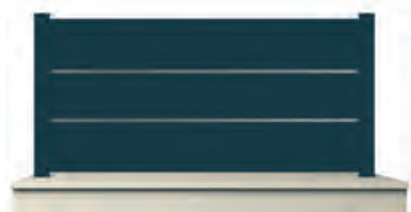

PAPEROLLES

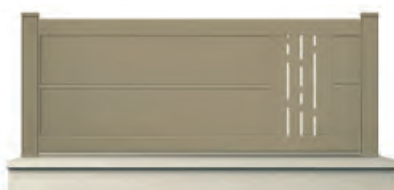

FRESQUE



RÉUSSITE

Vitrage opaque ou transparent



FLORILEGE



SOLITAIRE



INITIATIVE

56

Pour délimiter votre propriété ou vous préserver des regards extérieurs et surtout compléter l'esthétique de votre portail. Les clôtures s'adaptent aux gammes de portails Active, Exclusive 2 et Intuitive.

Choisissez la clôture coordonnée à votre portail page 59 du catalogue En définissant sa forme et son type de remplissage. Personnalisez à votre convenance suivant les différentes possibilités.

UNE FONCTION GARDE-CORPS

Des modèles existent également en version garde-corps pour s'associer à l'esthétique des portails ou des clôtures existantes. Elles disposent des accessoires de fixation adaptés à cette fonction.



Poteau 96x96



Poteau 96x50



Version clôture

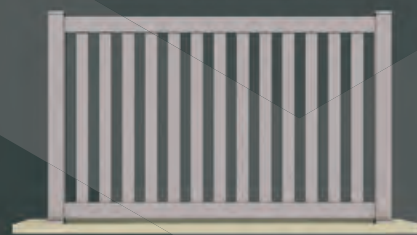

Version Garde-corps



POUR UNE PARFAITE HARMONIE

DES CLÔTURES QUI S'ADAPTENT À TOUTES LES SITUATIONS

Parallèles à la pente, par paliers égaux ou avec décrochement, faites votre choix pour que vos clôtures de la gamme INITIATIVE épousent parfaitement les dénivelés de votre terrain*.

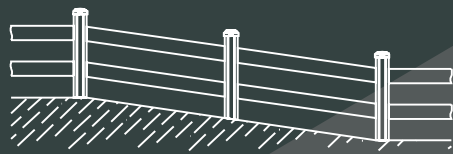

Clôture parallèle à la pente

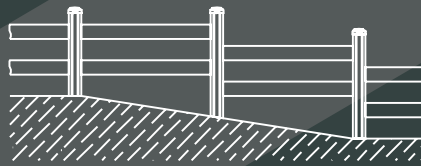

Clôture par paliers égaux

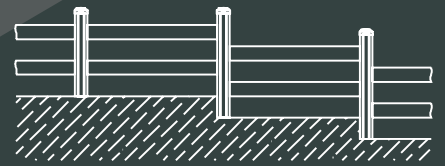

Clôture avec décrochement



Intégration de boîte aux lettres à la couleur de la clôture



Selon votre choix de coloris l'ensemble des clôtures de la gamme INITIATIVE sont disponible en alluminium ou PVC.

* suivant modèles et faisabilité (voir détail dans les pages de ce catalogue)

DES CLÔTURES QUI FONT LE TOUR DE LA QUESTION



POTEAU 96X50

POTEAU 96X96



INTÉGRATION DE BOITE AUX LETTRES À LA COULEUR DE LA CLÔTURE



DÉCROCHEMENT*

*suivant modèle et faisabilité

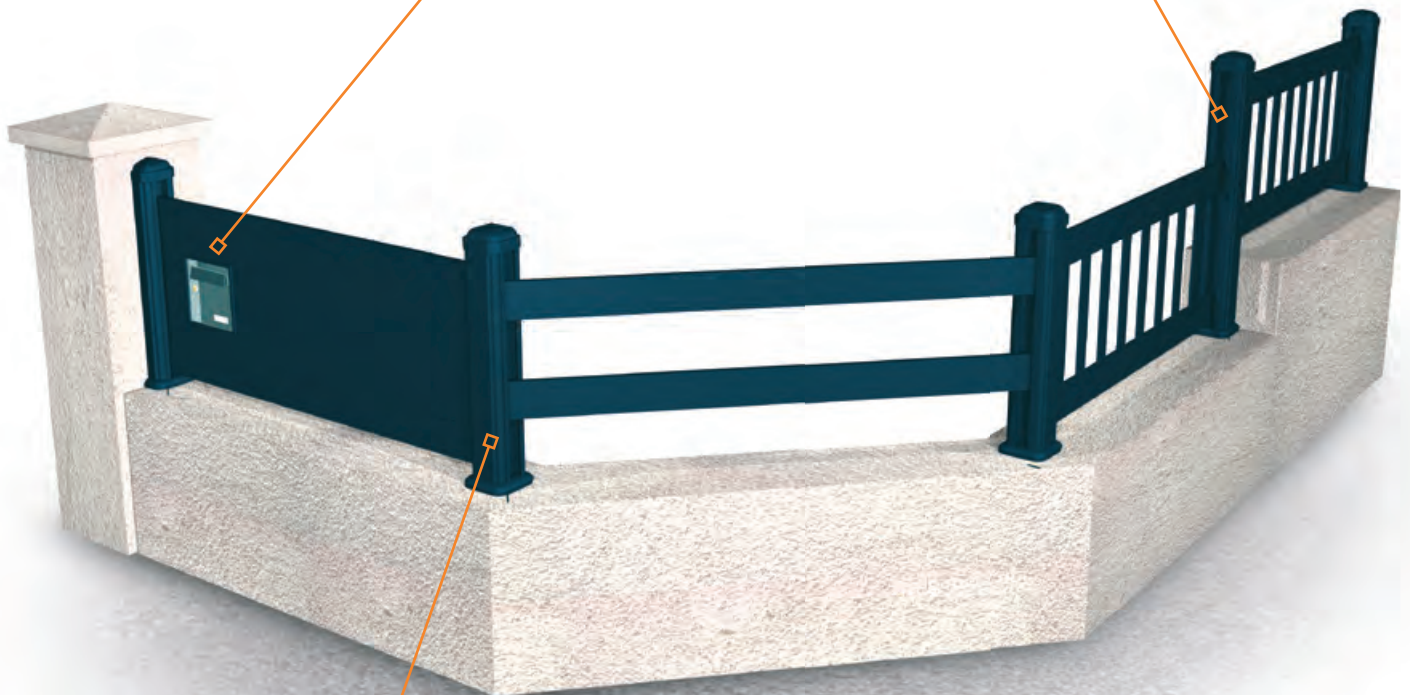

58

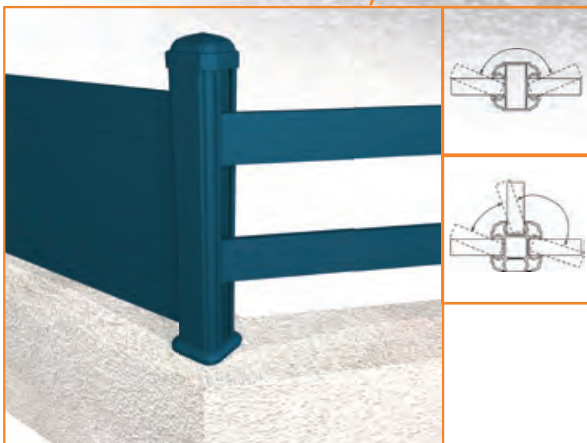

ANGLE VARIABLE

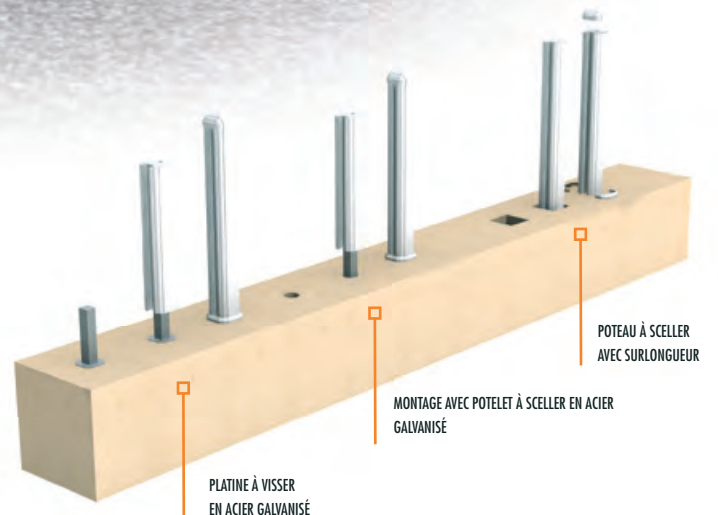

PLATINE À VISSER EN ACIER GALVANISÉ

MONTAGE AVEC POTELET À SCELLER EN ACIER GALVANISÉ

POTEAU À SCELLER AVEC SURLONGUEUR



GARDE-CORPS

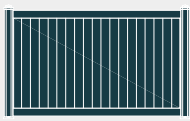

MARÈGES GC ALU

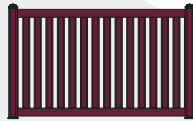

GRANDVAL GC ALU

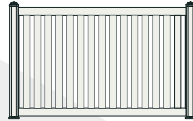

VALETTE GC ALU



GARDE
CORPS



CLOTÛRES

AJOURÉS

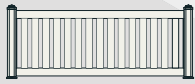

VALETTE ALU PVC



GRANDVAL ALU PVC

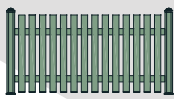

CHASTANG ALU PVC



COISELET PVC

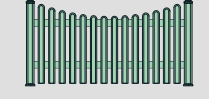
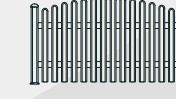

GRÉOUX ALU PVC



BOLLÈNE ALU PVC

SEMI-AJOURÉS

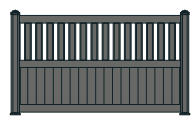

SAUTET ALU PVC

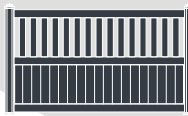

NAUSSAC ALU PVC

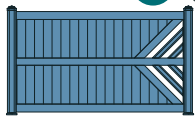
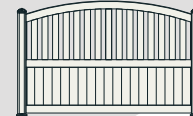

VOUGLANS ALU PVC

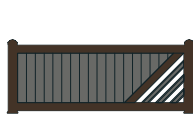

VILLEREST ALU PVC



CHEVRIL ALU PVC



AIGLE ALU PVC

PLEINS

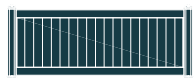

MARÈGES ALU PVC

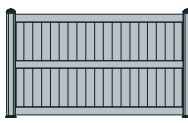

PARELOUP ALU PVC

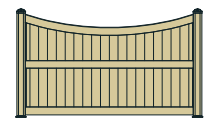
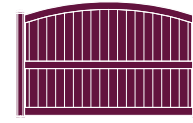

VEZINS ALU



NEUVIC ALU

PLEINS BRISE-VENT



ESCALE ALU

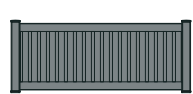

MONTEYNARD ALU



SASSIÈRE ALU

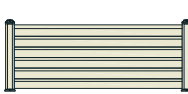

PANNECIÈRE PVC

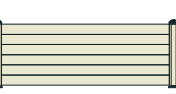

EGUZON PVC

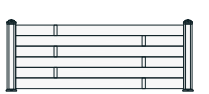

GIROTTE PVC

INITIATIVE
AJOURÉS



■ BOLLÈNE

60



□ CHASTANG



□ GREOUX



□ COISELET
Modèle disponible uniquement en finition PVC.





VALETTE
 Conseillé pour la gamme Active

61





SAUTET
 Modèle présenté avec les options
 bicolore et remplissage panneau lisse.





NAUSSAC
 Modèle présenté avec l'option forme bombée.





GRANDVAL
 Conseillé pour la gamme Exclusive

INITIATIVE
SEMI AJOURÉS

CHEVRIL



VILLEREST
Modèle présenté avec l'option bicolore.



AIGLE

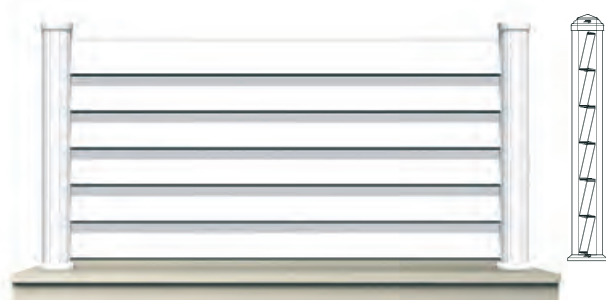

EGUZON
Modèle disponible uniquement en finition PVC.



GIROTTE 
Modèle disponible uniquement en finition PVC.

RA⁺

INITIATIVE
PLEINS



 MAREGES

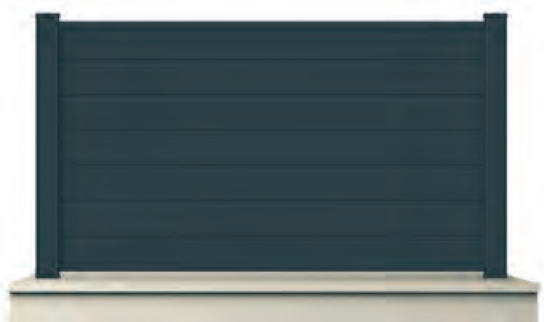

YATE



VEZINS

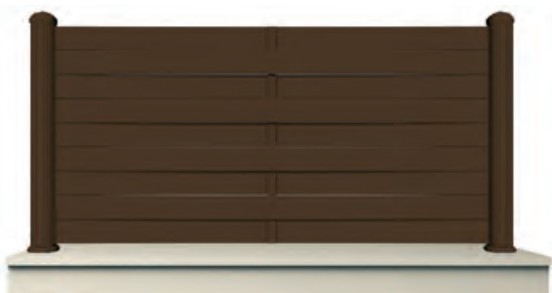

NEUVIC

INITIATIVE
PLEINS BRISE-VENT



64

☐ PANNECIERE

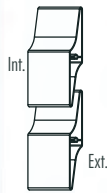
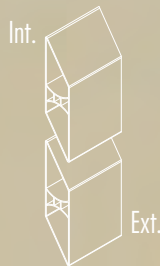

☐ ESCALE

Modèle présenté avec lames double parois.

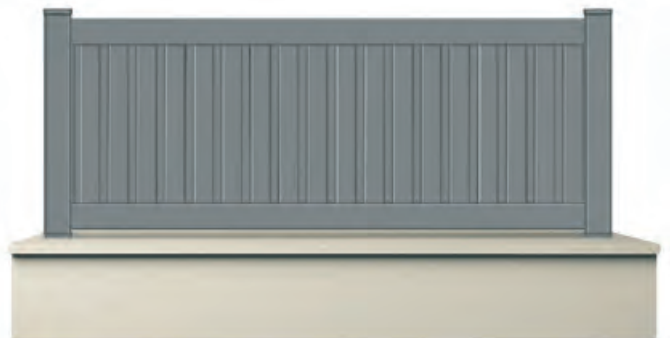

☐ MONTEYNARD

Modèle présenté avec lames double parois et traverses haute et basse

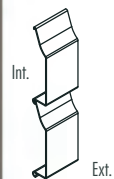

☐ SASSIÈRE ASPECT BRISE VENT

Modèle présenté avec lames mono paroi



VALETTE GC



65



MARÈGES GC

Modèle présenté avec l'option bicolore.



GRANDVAL GC



PERSPECTIVE

66

Structurez votre jardin pour lui donner une autre dimension. Les pare-vues de la gamme Perspective habilleront vos espaces.

PERSPECTIVE

PLEINS



RENOUÉE

L: 1 800 MM - H: 1 800 MM



ABSINTHE

L: 1 800 MM - H: 1 800 MM



BUSSEROLE

L: 900 MM - H: 1 800 MM



AIRELLE

L: 600 MM - H: 1 800 MM



GENTIANE

L: 1 800 MM - H: 1 800 MM



OXALIS

L: 1 800 MM - H: 1 800 MM / 1 900 MM



ORCHIS

L: 900 MM - H: 900 MM / 1 800 MM



TAMIER

L: 1 800 MM - H: 1 800 MM / 1 900 MM



SALICORNE

L: 1 800 MM - H: 1 725 MM

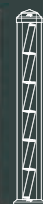

SAPONAIRE

L: 1 800 MM - H: 1 800 MM



DÉCOUVREZ
& CLIQUEZ
flashez

ELARGISSEZ VOTRE HORIZON

PERSPECTIVE

TREILLIS



CARDAMINE
L : 515 MM - H : 1 800 MM



COLCHIQUE
L : 515 MM - H : 1 800 MM



SAUGE
L : 900 MM - H : 1 400 MM / 1 800 MM



HOUBLON
L : 900 MM - H : 1 000 MM / 1 400 MM



GAILLET
L : 900 MM - H : 1 800 MM



PLANTIN
L : 600 MM - H : 1 800 MM



ORPIN
L : 900 MM - H : 900 MM / 1 800 MM



AUBEPINE
L : 1 800 MM - H : 1 800 MM / 1 700 MM



VALÉRIANE
L : 1 000 MM - H : 1 800 MM



68

L'élégance de l'aspect fer forgé, mais avec les avantages de l'aluminium thermolaqué pour sa longévité et son entretien. La tradition de la ferronnerie d'art se retrouve dans une gamme complète de portails et de clôtures coordonnés.

Choisissez votre modèle de portail page 53 du catalogue pour définir sa forme et son type de remplissage et personnalisez votre portail suivant les différentes possibilités d'accessoires. Faites de même pour choisir vos clôtures page 56.

LA TRAVERSE HAUTE

Seule la traverse haute peut définir la forme du portail dans cette gamme.



Droite - D
(de base)



Bombé - B



Incurvé - I



Chapeau de
Gendarme
- CdG



Chapeau de
Gendarme
Inversé - CdGi



” OSEZ L'ASPECT FER FORGÉ
EN VERSION COULISSANTE

Le mariage de l'authenticité et de la modernité :

tous les portails de la gamme EXPRESSIVE sont également disponibles en version coulissante.

“

DES ACCESSOIRES POUR PERSONNALISER VOTRE PORTAIL

DES POINTES AU CHOIX

Tous les modèles* sont proposés de base avec la pointe F07. 6 autres pointes vous sont proposées en option, au coloris du produit.



Tous ces accessoires sont disponibles au coloris laiton doré en option.

DES PALMETTES AU CHOIX

Ces éléments de décoration se fixent sur les panneaux pleins.



Palmette Cévennes de base



Macaron en option



Palmette Ardennes
en option



Manchon en option



TRADITION DE LA FERRONERIE D'ART

UN ENSEMBLE COHÉRENT

jusque dans la finition

PORTAIL BATTANT *



1

Gond

+ **PRODUIT**
au coloris du portail
(coloris noir pour portail
aspect bois).



2

Poignée palière :
associée à l'option gâche
électrique

+ **PRODUIT**
au coloris du portail
(coloris noir pour portail
aspect bois).



3

Béquille et plaque
de propreté

+ **PRODUIT**
au coloris du portail
(coloris noir pour portail
aspect bois).



4

Paumelles

+ **PRODUIT**
au coloris du portail
(coloris noir pour portail
aspect bois).



5

Sabot noir



6

Arrêt vantail sur
platine : en option.



7

Arrêt vantail
à sceller

PORTAIL COULISSANT *



1

Butée de refoulement

+ **PRODUIT**
au coloris du portail (coloris noir pour portail aspect bois).



5

Galet
anti-pince-doigt

+ **PRODUIT**
au coloris du portail
(coloris noir pour portail
aspect bois).



3

Gâche de
réception

+ **PRODUIT**
au coloris du portail
(coloris noir pour portail
aspect bois).

EXPRESSIVE EN UN COUP D'ŒIL



**DÉCOUVREZ
& CLIQUEZ**
flashez



MONTSOREAU

ALU



AMBOISE

ALU



BEAUGENCY

ALU



CHAUMONT

ALU



CHINON

ALU



BRISSAC

ALU



VILLANDRY

ALU



LANGEAIS

ALU



SERRANT

ALU



CHAMBORD

ALU

70





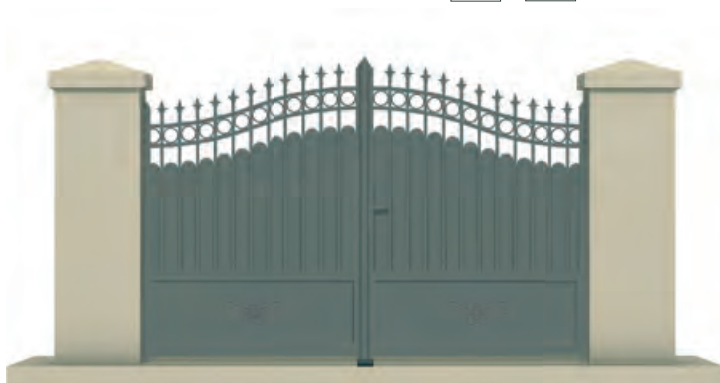

VILLANDRY
 Modèle présenté avec clôture Dinan.





SERRANT

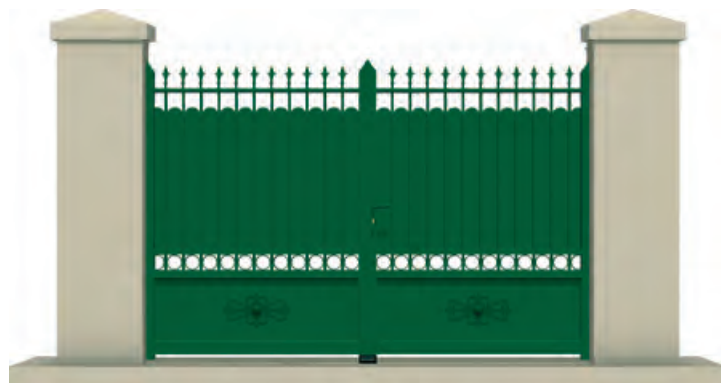





LANGAIS







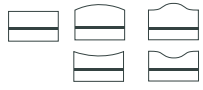

CHAMBORD
 Modèle présenté avec l'option forme bombée.

EXPRESSIVE
SEMI-AJOURÉS



MONTSOREAU
Modèle présenté avec l'option
forme chapeau de gendarme.



AMBOISE

72



BEAUGENCY

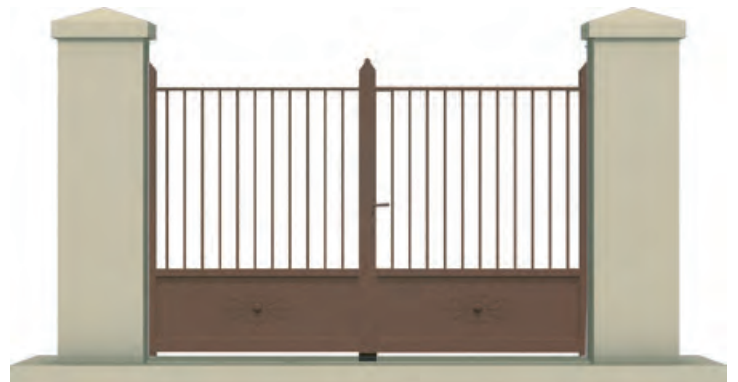

CHAUMONT



CHINON



BRISSAC

Modèle présenté avec les options
forme chapeau de gendarme et manchons.



MENTHON

Modèle présenté avec l'option pointes F02.



MARGAUX



JUMILHAC



CARCASSONE



RAMBOUILLET



DINAN



CORCELLES



ANJONY

MOTORISATION DOMOTIQUE

74

MAINE CLOTURES vous propose un ensemble de solutions professionnelles pour une maison plus intelligente, sécurisante et facile à vivre.



Pour se sentir accueilli quand on rentre chez soi !
WELCOME



Ouvrez le portail et refermez le automatiquement
lorsque la voiture est garée...
CHECK ACCES



Mais aussi veiller à ce que la maison soit protégée quand personne
n'est présent et vérifier l'état des équipements à distance.
ÉQUIPEMENTS À CONNECTER



COMPATIBLE AVEC LA TECHNOLOGIE
IO-HOMECONTROL.



SIMPLICITÉ CONNECTÉ

Grâce à la géolocalisation votre portail connecté
s'active automatiquement à votre arrivée...
et se referme derrière vous !

PROFITEZ, VOUS ETES CONNECTÉ !



PORTIER VIDÉO AIPHONE :

Ecran tactile couleur 7 pouces, grand angle 170° avec zoom, platine de rue en saillie resistant au vandalisme, mémoire d'image. Garantie Triple A 5 ans (dans le cadre d'une pose par un professionnel).

Options :

- 1 Interface IP pour smartphone (conversation audio et vidéo à distance via un smartphone).
- 2 Clavier à code rétro éclairé.



ASSISTANCE TELEPHONIQUE **GARANTIE 5 ANS** ÉCHANGE À NEUF LA 1ERE ANNEE

somfy.

FAAC

SOMMER

AIPHONE®

INTERPHONE AUDIO AIPHONE

Platine saillie extra plate. Facade aluminium. Porte nom rétro éclairé. Gache électrique directement câblée sur portier. Poste audio main libre extra plat (épaisseur 2.7 cm).

Options :

- 3 Boîtier d'angle (pour augmenter ou dévier la visualisation d'un visiteur).



1 Interface IP pour smartphone

2 Clavier à code

Option disponibles :

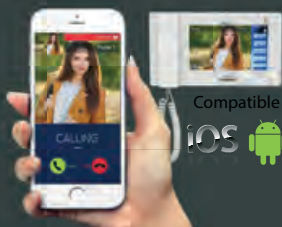

3 Boîtier d'angle



LE MOTEUR INTÉGRÉ

PORTAIL BATTANT



76

INVISIO MOTEUR INTÉGRÉ POUR PORTAILS BATTANTS

Un moteur invisible ne nécessitant pas d'écoinçon.



Accessoires inclus : 2 montants Invisio en aluminium, 2 motoréducteurs INVISIO, 2 télécommandes 4 canaux, feu orange 24V avec antenne intégrée.

Jeu de cellules photo-électriques, gond pivot haut, capot, crapaudine, coffret de commande, déverrouillage électrique à clé.

Accessoires en option : clavier à code radio - batterie de secours - récepteur universel - cellules supplémentaires - télécommande 4 canaux supplémentaire, kit solarset.



” BIEN VU “

DOMOTIQUE
UNE SEULE ET MÊME TÉLÉCOMMANDE POUR
LA MOTORISATION DE VOS VOILETS, PORTAIL
ET PORTE DE GARAGE !



LE MOTEUR À BRAS

PORTAIL BATTANT



AXOVIA 220B PACK CONFORT



ACCESSOIRES : **somfy.**



Accessoires inclus :
feu clignotant, jeu de cellules, 2 télécommandes 4 canaux, batterie de secours.



AXOVIA MULTI PRO PACK CONFORT



77

ACCESSOIRES : **somfy.**



Accessoires inclus :
feu clignotant, jeu de cellules, 2 télécommandes 4 canaux, batterie de secours.



ENERGY KIT 24V INTEGRAL

ACCESSOIRES : **FAAC**



Accessoires inclus :
feu clignotant, jeu de cellules, 2 télécommandes 4 canaux.

LE MOTEUR INTÉGRÉ

PORTAIL COULISSANTS



78

ROLY MOTEUR INTÉGRÉ POUR PORTAILS COULISSANTS

Moteur intégré dans un poteau de guidage fixé sur platine.

Accessoires inclus : feu clignotant avec antenne intégrée, jeu de cellules, 2 télécommandes 4 canaux, cache crémaillère et crémaillère intégrée, poteau aluminium 150x150mm avec embout thermolaqué, (barre palpeuse inactive pour les portails semi ajourés).

Accessoires en option : clavier à code radio - batterie de secours - récepteur universel - cellules supplémentaires - télécommande 4 canaux supplémentaire- kit solarset.

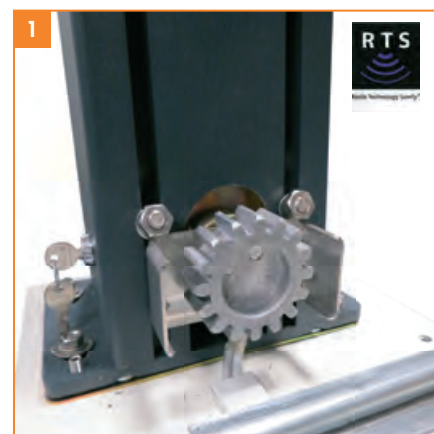

Moteur intégré dans le poteau de guidage

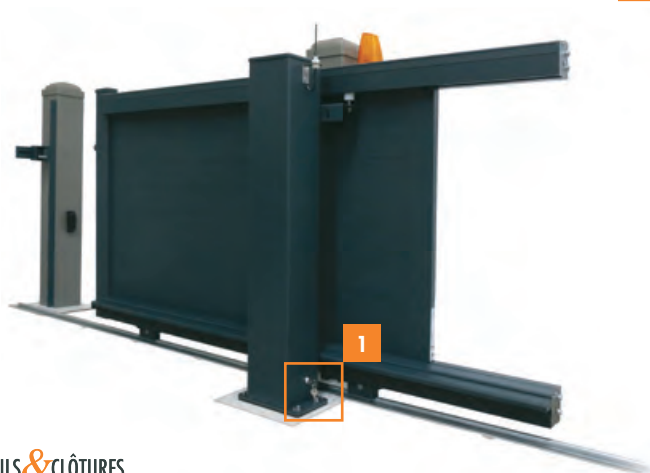

LE MOTEUR

PORTAIL COULISSANT



79



ELIXIO 500 24V PACK CONFORT



CONNEXOON
ACCESS



ACCESSOIRES : **somfy.**



Accessoires inclus :
feu clignotant, jeu de cellules, 2 télécommandes 4 canaux, batterie de secours, cache crémaillère et crémaillère intégrée. (barre palpeuse inactive pour les portails semi ajourés).

«Découvrez la carte d'identité de votre portail»

Grâce à **toutsurmamenuiserie.com**,
vous disposez de toutes les informations sur
votre portail : origine, caractéristiques techniques,
performances, conseils d'entretien, labels...

Flashez le QR Code sur votre portail ou clôture
ou renseignez le numéro de série sur le site
toutsurmamenuiserie.com

A venir courant 2018

DÉCOUVREZ CE NOUVEAU
SERVICE GRATUIT
EN VIDÉO EN FLASHANT
CE QR CODE



MAINE CLOTURES



**FLASHEZ
& CLIQUEZ**
découvrez

www.maine-clotures.com

Faites confiance à votre spécialiste :

